

# Condizionatore

---

## Manuale di installazione

AC\*\*\*RN\*DKG

---

- Grazie per aver acquistato questo condizionatore Samsung.
- Prima di mettere in funzione l'unità, leggere attentamente il manuale e conservarlo per riferimento futuro.



**SAMSUNG**

# Indice

---

<b>Informazioni sulla sicurezza</b>	<b>3</b>
<b>Procedura di installazione</b>	<b>5</b>
Fase 1 Controllo e preparazione degli accessori	5
Fase 2 Scelta del luogo di installazione	5
Fase 3 Opzionale: Isolamento del corpo dell'unità interna	12
Fase 4 Installazione dell'unità interna	12
Fase 5 Evacuazione del gas inerte dall'unità interna	14
Fase 6 Taglio e flangiatura dei tubi	14
Fase 7 Connessione dei tubi ai tubi di refrigerazione	15
Fase 8 Esecuzione della prova di tenuta gas	16
Fase 9 Isolamento dei tubi del refrigerante	16
Fase 10 Installazione della linea di scarico della condensa	17
Fase 11 Esecuzione della prova di scarico	18
Fase 12 Opzionale: Installazione DPM (Digital Packaged Multi)	18
Fase 13 Opzionale: Installazione del comando esterno	19
Fase 14 Collegamento del cavo di alimentazione e di comunicazione	19
Fase 15 Opzionale: Estensione del cavo di alimentazione	21
Fase 16 Configurazione delle funzioni aggiuntive del telecomando a filo	22
Fase 17 Impostazione del codice opzione dell'unità interna	25
Fase 18 Configurare gli indirizzi delle unità interne e le opzioni di installazione	26
<b>Appendice</b>	<b>31</b>
Diagnostica	31

# Informazioni sulla sicurezza

## **AVVERTENZA**

- Rischi e operazioni pericolose che possono causare gravi lesioni personali o morte.

## **ATTENZIONE**

- Rischi o pratiche poco sicure che possono comportare lesioni personali lievi o danni a proprietà.
- Seguire attentamente le precauzioni elencate di seguito in quanto essenziali per garantire la sicurezza dell'apparecchiatura.

## **AVVERTENZA**

- Scollegare sempre il condizionatore dalla rete elettrica prima di eseguire manutenzione o accedere i componenti interni.
- Accertarsi che le operazioni di installazione e test siano eseguite da personale qualificato.
- Accertarsi che il condizionatore non sia installato in un'area di facile accesso.

## Informazioni generali

## **AVVERTENZA**

- Leggere attentamente il contenuto di questo manuale prima di installare il condizionatore e conservare il manuale in un luogo sicuro per poterlo utilizzare come riferimento dopo l'installazione.
- Per la massima sicurezza, gli installatori devono sempre leggere attentamente le seguenti avvertenze.
- Conservare il manuale d'uso e di installazione in un luogo sicuro e ricordare di consegnarlo al nuovo proprietario, in caso di vendita o trasferimento del condizionatore.
- Questo manuale spiega come installare un'unità interna con un sistema split con due unità SAMSUNG. L'uso di altri tipi di unità con diversi sistemi di controllo può danneggiare l'unità e invalidare la garanzia. Il produttore non è responsabile per i danni derivanti da usi non conformi dell'unità.
- Il produttore non sarà ritenuto responsabile di danni derivanti da modifiche non autorizzate. Il collegamento elettrico improprio e la non aderenza ai requisiti stabiliti nella tabella "Limiti di funzionamento", inclusa nel manuale, invalideranno immediatamente la garanzia.
- Il condizionatore deve essere utilizzato solo per le applicazioni per le quali è stato progettato: l'unità

interna non è adatta per essere installata in aree utilizzate per il bucato.

- Non utilizzare se le unità sono danneggiate. In caso di problemi, spegnere l'unità e scollegarla dalla rete elettrica.
- Per evitare scosse elettriche, incendi o infortuni, nel caso in cui l'unità emetta fumo, il cavo di alimentazione si surriscaldi o sia danneggiato o l'apparecchio diventasse molto rumoroso, arrestare l'unità, disattivare l'interruttore di protezione e contattare l'assistenza tecnica SAMSUNG.
- Ispezionare sempre l'unità, le connessioni elettriche, i tubi di raffreddamento e le protezioni a intervalli regolari. Queste operazioni devono essere eseguite esclusivamente da personale qualificato.
- L'unità contiene parti in movimento, che devono sempre essere tenute fuori dalla portata dei bambini.
- Non tentare di riparare, spostare, modificare o reinstallare l'unità. Queste operazioni, se eseguite da personale non autorizzato, possono causare scosse o incendi.
- Non collocare contenitori con liquidi o altri oggetti sull'unità.
- Tutti i materiali utilizzati per la fabbricazione e l'imballaggio del condizionatore sono riciclabili.
- Il materiale di imballaggio e le batterie scariche del telecomando (opzionale) devono essere smaltiti conformemente alle norme vigenti.
- Il condizionatore contiene un refrigerante che deve essere smaltito come rifiuto speciale. Alla fine del ciclo di vita, il condizionatore deve essere smaltito presso centri autorizzati o restituito al rivenditore in modo che possa essere smaltito in modo corretto e sicuro.
- Non usare mezzi per accelerare l'operazione di sbrinamento o per pulire diversi da quelli raccomandati da Samsung.
- Non perforare e non bruciare.
- Tenere presente che i refrigeranti non possono contenere odore.

## Installazione dell'unità

## **AVVERTENZA**

**IMPORTANTE:** Durante l'installazione dell'unità, ricordare sempre di collegare prima i tubi del refrigerante, poi le linee elettriche.

- Smontare sempre le linee elettriche prima dei tubi del refrigerante.

# Informazioni sulla sicurezza

- Al momento della consegna, ispezionare il prodotto per verificare che non abbia subito danni durante il trasporto. Se il prodotto appare danneggiato, NON INSTALLARLO e segnalare immediatamente i danni al trasportatore o al rivenditore (se l'installatore o il tecnico autorizzato ha ritirato il materiale dal rivenditore).
- Dopo aver completato l'installazione, eseguire sempre un test funzionale e fornire le istruzioni sul funzionamento del condizionatore all'utente.
- Non usare il condizionatore in ambienti con sostanze pericolose o nelle vicinanze di apparecchiature che rilasciano fiamme libere, al fine di evitare il verificarsi di incendi, esplosioni o lesioni.
- Le nostre unità devono essere installate rispettando gli spazi indicati nel manuale di installazione per garantirne l'accessibilità da entrambi i lati e consentire l'esecuzione degli interventi di riparazione o manutenzione. I componenti delle unità devono essere facilmente accessibili e smontabili senza mettere in pericolo persone e cose.  
Per questo motivo, in caso di mancata osservanza delle disposizioni del manuale di installazione, il costo necessario per accedere alle unità e ripararle (in CONDIZIONI DI SICUREZZA, come previsto dalle normative vigenti) con imbracature, scale, ponteggi o qualsiasi altro sistema di elevazione NON sarà considerato in garanzia e sarà addebitato all'utente finale.
- I dispositivi ausiliari che potrebbero essere una potenziale fonte di ignizione non devono essere installati nelle condutture.
- Verificare che il condizionatore d'aria sia collegato alla rete elettrica secondo le istruzioni fornite nello schema elettrico presente nel manuale.
- Verificare sempre che le connessioni elettriche (ingresso cavi, sezione dei cavi, protezioni ecc.) siano conformi alle specifiche elettriche e alle istruzioni fornite nello schema di cablaggio. Verificare sempre che tutti i collegamenti siano conformi alle norme in vigore per l'installazione dei condizionatori.
- I dispositivi scollegati dall'alimentazione devono essere completamente scollegati nella condizione prevista dalla categoria di sovratensione.
- Assicurarsi di non modificare il cavo di alimentazione e di non effettuare cablaggi di prolungamento e connessioni di più fili.
  - Collegamenti o isolanti di bassa qualità, oppure il superamento del limite di corrente, potrebbero causare scosse e incendi.
  - In caso di necessità di cablaggi di prolungamento dovuti a danni lungo la linea di alimentazione, fare riferimento al capitolo "**Fase 15 Opzionale: Estensione del cavo di alimentazione**" nel manuale di installazione.

## Linea di alimentazione, fusibile o interruttore magnetotermico

### AVVERTENZA

- Assicurarsi sempre che l'alimentazione elettrica sia conforme agli standard di sicurezza vigenti. Installare sempre il condizionatore in conformità alle norme di sicurezza locali.
- Verificare sempre che vi sia una connessione a terra idonea.
- Verificare che la tensione e la frequenza della tensione di alimentazione siano conformi alle specifiche e che la potenza installata sia sufficiente a garantire il funzionamento di qualsiasi altro elettrodomestico collegato alle stesse linee elettriche.
- Verificare sempre che gli interruttori di spegnimento e di protezione siano opportunamente dimensionati.

### ATTENZIONE

#### Assicurarsi di eseguire la messa a terra dei cavi.

- Non collegare il filo di terra alla tubatura del gas, alla tubatura dell'acqua, all'asta del parafulmine o al cavo telefonico. Se la messa a terra non è completa, potrebbero verificarsi scosse elettriche o incendi.

#### Installare l'interruttore magnetotermico.

- In caso di mancata installazione dell'interruttore magnetotermico, potrebbero verificarsi scosse elettriche o incendi.

#### Assicurarsi che l'acqua di condensa che cade dal tubo flessibile di scarico confluisca fuori in maniera corretta e sicura.

#### Installare il cavo di alimentazione e il cavo di comunicazione dell'unità interna e da esterno ad almeno 1 m di distanza dall'apparecchio elettrico.

#### Installare l'unità interna in modo che sia lontana da apparecchi di illuminazione dotati di reattore.

- Se si utilizza il telecomando wireless, potrebbero verificarsi errori di ricezione provocati dal reattore dell'apparecchio di illuminazione.







#### Non utilizzare l'unità interna per la conservazione di prodotti alimentari, piante, apparecchiature e opere d'arte. Ciò potrebbe causare un deterioramento della loro qualità.

#### Non installare l'unità interna in caso di problemi di scarico.

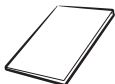
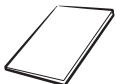
# Procedura di installazione

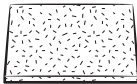
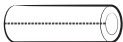
## Fase 1 Controllo e preparazione degli accessori

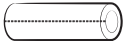
L'unità interna viene fornita con i seguenti accessori. Il tipo e la quantità può variare a secondo delle specifiche.

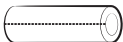
Manuale utente (1)	Manuale di installazione (1)
	
Fascetta per raccordo (1)	Tubo flessibile (1)
	
Isolante scarico (1)	Isolante termico spugna A (1)
	
Fascetta stringicavo (8)	Isolante termico spugna B (1)
	
Gomma (8)	Isolante termico spugna C (1)
	

## Fase 2 Scelta del luogo di installazione

### Requisiti della posizione di installazione

- È necessario che non ci siano ostacoli vicino alla presa di aspirazione e uscita dell'aria.
- Installare l'unità interna su un soffitto in grado di supportare il suo peso.
- Mantenere uno spazio libero sufficiente attorno all'unità interna.
- Prima di installare l'unità interna, verificare se la posizione scelta dispone di un buono scarico.
- L'unità interna deve essere installata in maniera tale da essere inaccessibile al pubblico e da non poter essere toccata dagli utenti.

### AVVERTENZA

- Se gli apparecchi contengono refrigerante R-32, la superficie del locale in cui vengono installati, utilizzati e conservati deve essere maggiore della metratura minima indicata nella tabella sottostante A (m<sup>2</sup>).

Metratura minima richiesta (A, m <sup>2</sup> )	
m (kg)	Tipo con montaggio a soffitto
≤ 1,842	Nessun requisito
1,843	3,64
1,9	3,75
2,0	3,95
2,2	4,34
2,4	4,74
2,6	5,13
2,8	5,53
3,0	5,92
3,2	6,48
3,4	7,32
3,6	8,20
3,8	9,14
4,0	10,1
4,2	11,2
4,4	12,3
4,6	13,4
4,8	14,6
5,0	15,8
5,2	17,1

- m : Carica di refrigerante complessiva nel sistema
- A : Metratura minima richiesta

# Procedura di installazione

- **IMPORTANTE:** è obbligatorio tenere in considerazione sia la tabella 1 che quanto previsto dalla legge locale per quanto riguarda la superficie minima dei locali.
- L'altezza minima d'installazione dell'unità interna è di 0,6 m per il montaggio a terra, 1,8 m per il montaggio a parete, 2,2 m per il montaggio in soffitto.

## **ATTENZIONE**

**Non installare il condizionatore nei seguenti luoghi.**

- Luoghi in cui è presente olio minerale o acido arsenico. Le parti in resina potrebbero incendiarsi e gli accessori potrebbero cadere o potrebbero verificarsi delle perdite d'acqua. La capacità dello scambiatore di calore potrebbe ridursi o il condizionatore potrebbe guastarsi.
- Luoghi in cui sono presenti gas corrosivi, come ad esempio gas di acido solforico, generati dal tubo di sfianto o dalla presa di mandata dell'aria. Il tubo di rame o il tubo di collegamento potrebbe subire una corrosione e potrebbero verificarsi perdite di refrigerante.
- Luoghi in cui è presente una macchina che genera onde elettromagnetiche. Il condizionatore potrebbe non funzionare normalmente a causa del sistema di controllo.
- Luoghi in cui vi è un rischio legato alla presenza di gas combustibile, fibra di carbonio o polveri infiammabili.
- Luoghi in cui vengono maneggiati diluenti o benzina. Potrebbe verificarsi una fuga di gas che potrebbe provocare un incendio.

## Requisiti di spazio per l'installazione

Standard costruttivi del foro di ispezione

- 1 In caso di soffitto in materiale tessile il foro di ispezione non è richiesto.
- 2 In caso di soffitto in cartongesso il foro di ispezione dipende dall'altezza interna del soffitto.
  - a L'altezza è superiore a 0,5m : Si applica solo "B" [Ispezione per PBA].
  - b L'altezza è inferiore a 0,5m : Si applica sia "A" che "B".
  - c "A" e "B" sono i fori di ispezione.

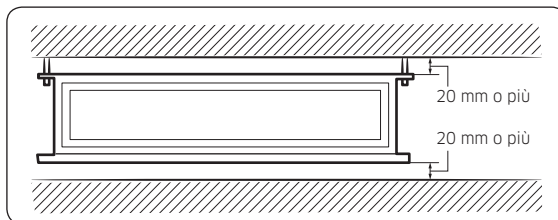
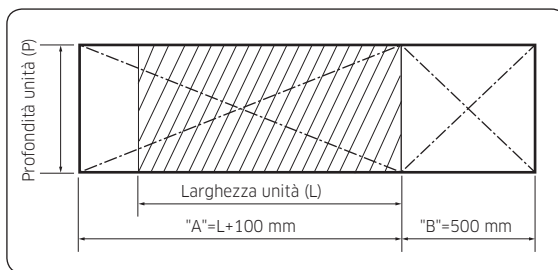

- Devono esserci almeno 20 mm di spazio fra il soffitto e il fondo dell'unità interna. Altrimenti il rumore prodotto dalle vibrazioni dell'unità interna potrebbe dare fastidio. Durante la costruzione del soffitto va praticato un foro di controllo per consentire il servizio, la pulizia e la riparazione dell'unità.
- È possibile installare l'unità ad un'altezza compresa fra 2,2 e 2,5 m da terra, nel caso l'unità disponga di una condotta di lunghezza definita (di almeno 300 mm), per evitare il contatto con il motore del ventilatore.
- Se si installa l'unità interna di tipo a cassetta o canalizzabile in soffitti con umidità superiore all'80% è necessario applicare sul corpo dell'unità interna un isolamento extra di 10 mm in polietilene espanso o altro materiale analogo.

## Dimensioni dell'unità interna

AC026RNLDKG, AC035RNLDKG

(Unità: mm)

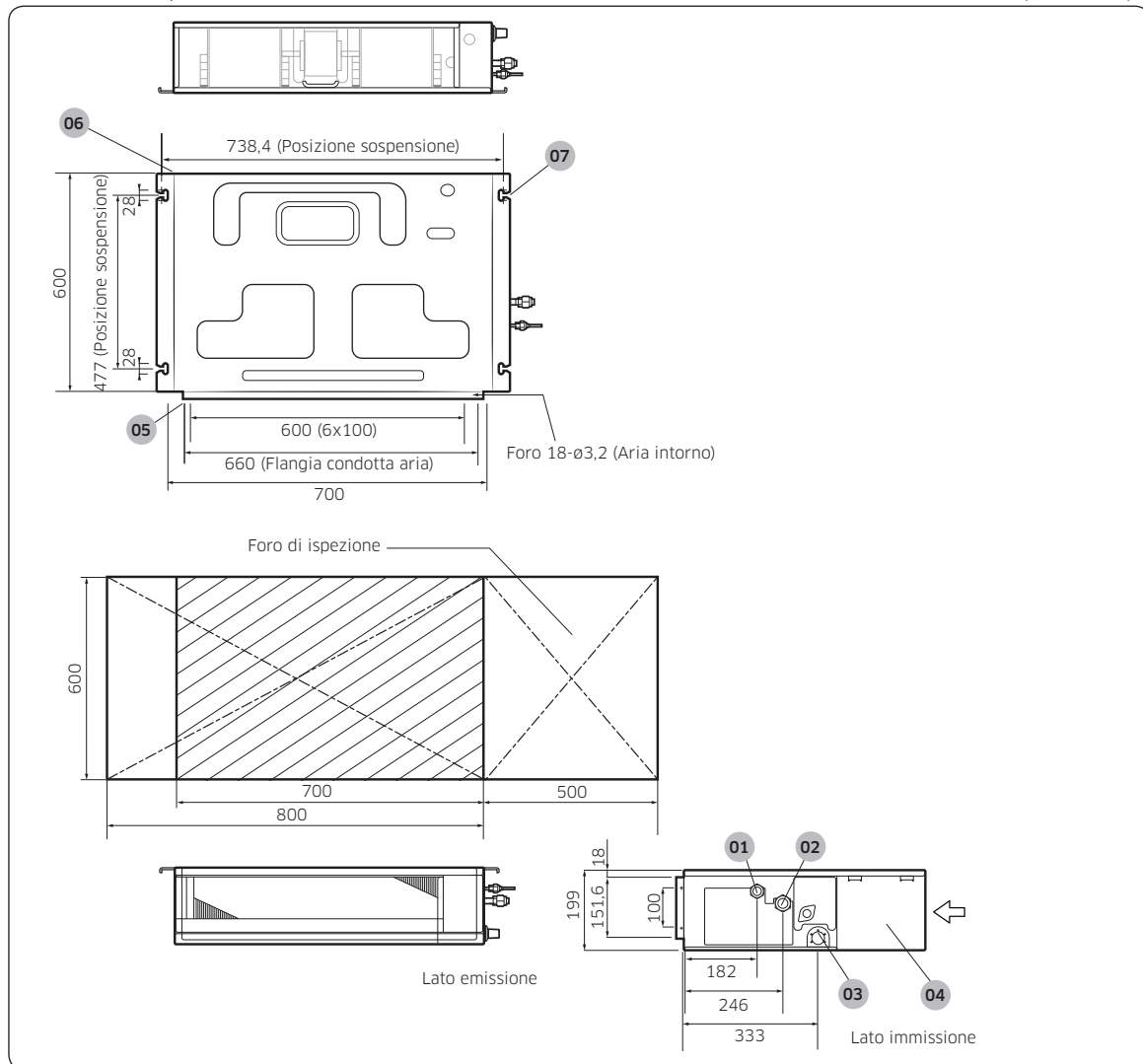

N°	Nome	Descrizione
01	Connessione tubo del liquido	ø6,35 (1/4")
02	Connessione tubo del gas	ø9,52 (3/8")
03	Connessione tubo di scarico	OD25 ID20 (senza pompa di scarico)
04	Connessione elettrica	
05	Flangia scarico aria	
06	Filtro dell'aria	
07	Gancio	M8~M10

# Procedura di installazione

AC052RNLDKG, AC071RNLDKG

(Unità: mm)

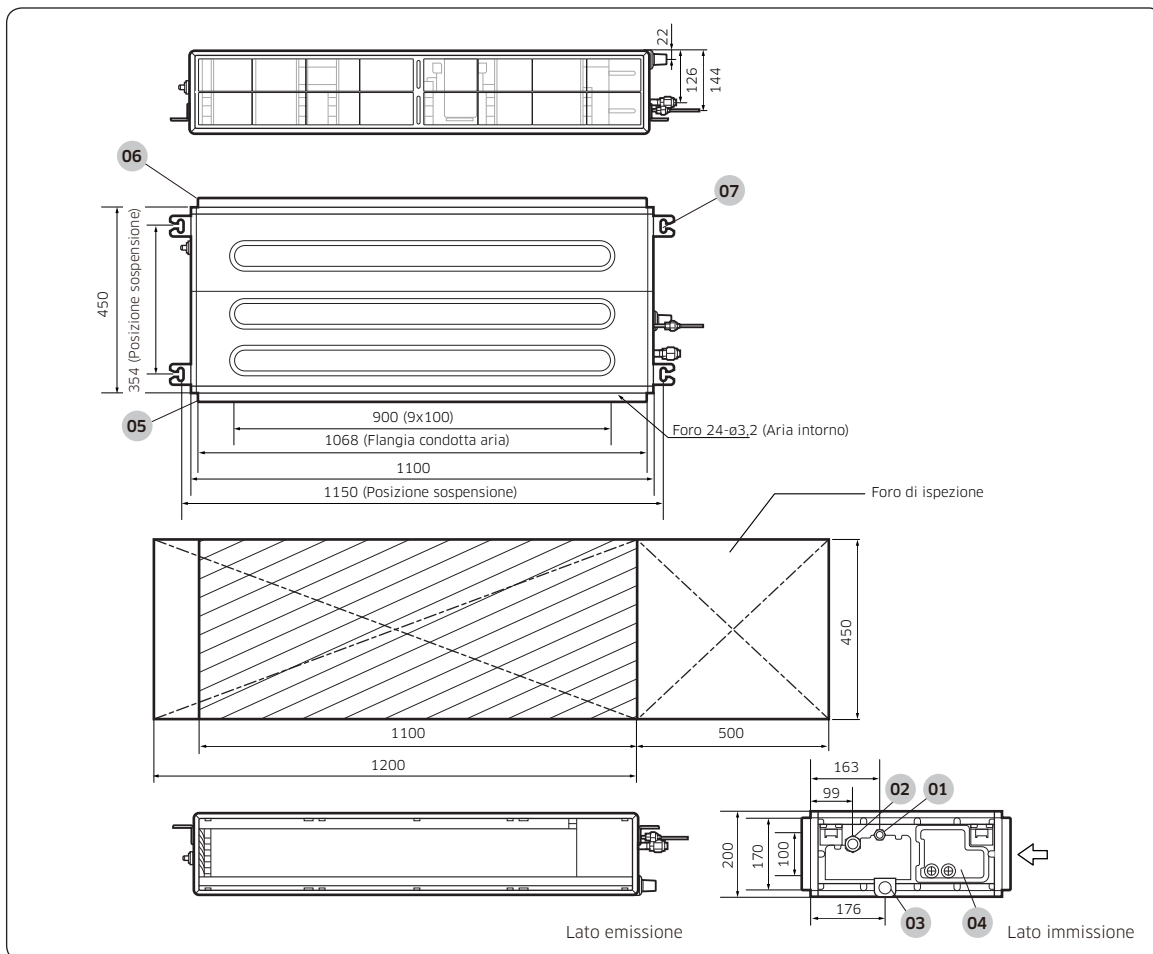

N°	Nome	Descrizione
01	Connessione tubo del liquido	ø6,35 (1/4")
02	Connessione tubo del gas	**052**: ø12,70( 1/2"); **071**: ø15,88 (5/8")
03	Connessione tubo di scarico	OD25 ID20 (senza pompa di scarico)
04	Connessione elettrica	
05	Flangia scarico aria	
06	Filtro dell'aria	
07	Gancio	M8~M10



AC035RNMDKG, AC052RNMDKG, AC071RNMDKG

(Unità: mm)

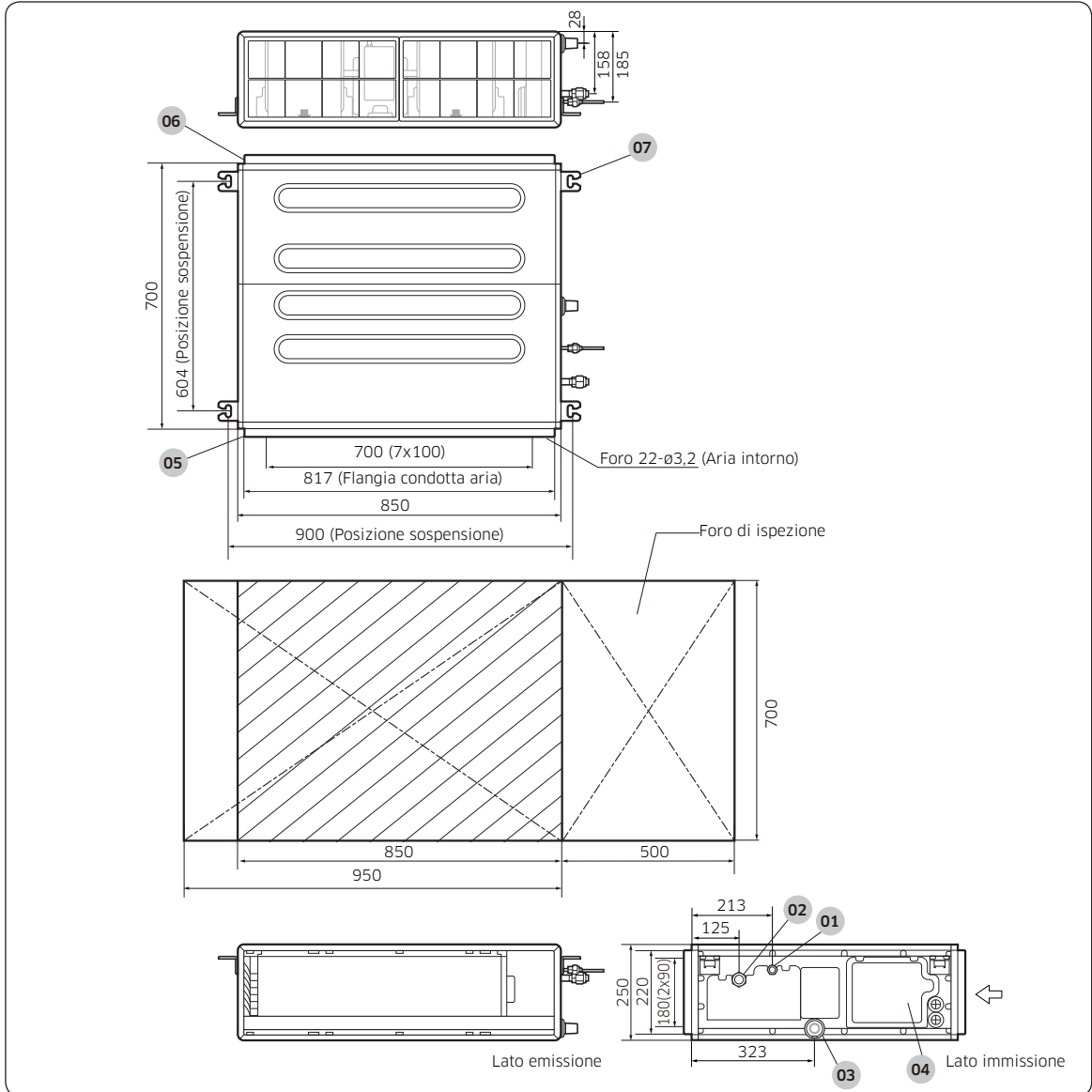

N°	Nome	Descrizione
01	Connessione tubo del liquido	ø6,35 (1/4")
02	Connessione tubo del gas	**035**: ø9,52 (3/8"); **052**: ø12,70 (1/2") **071**: ø15,88 (5/8")
03	Connessione tubo di scarico	OD25 ID20 (senza pompa di scarico)
04	Connessione elettrica	
05	Flangia scarico aria	
06	Filtro dell'aria	
07	Gancio	M8~M10

# Procedura di installazione

AC100RNMDKG

(Unità: mm)

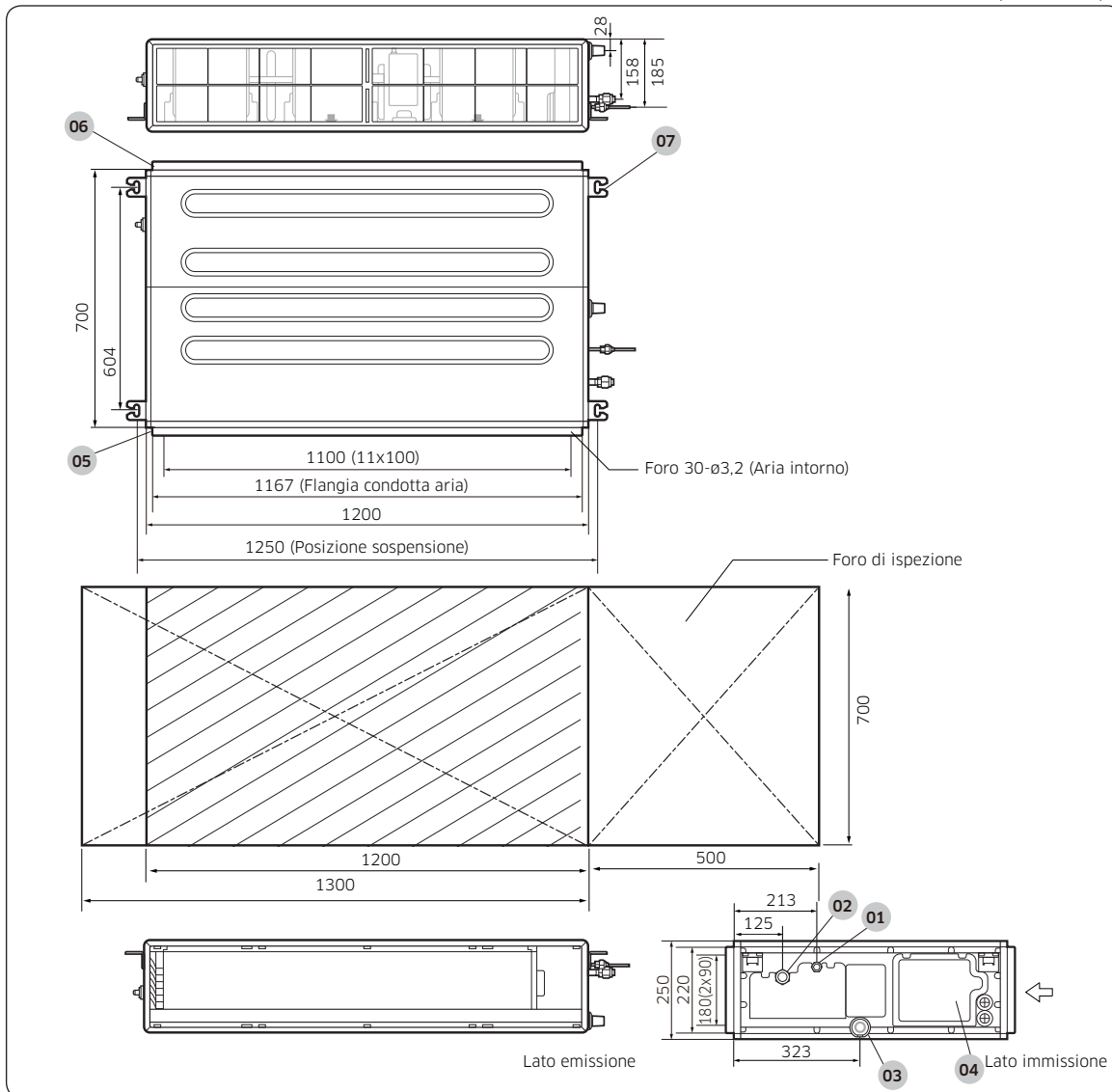

N°	Nome	Descrizione
01	Connessione tubo del liquido	ø9,52 (3/8")
02	Connessione tubo del gas	ø15,88 (5/8")
03	Connessione tubo di scarico	OD25 ID20 (senza pompa di scarico)
04	Connessione elettrica	
05	Flangia scarico aria	
06	Filtro dell'aria	
07	Gancio	M8~M10

AC120RNMDKG, AC140RNMDKG

(Unità: mm)

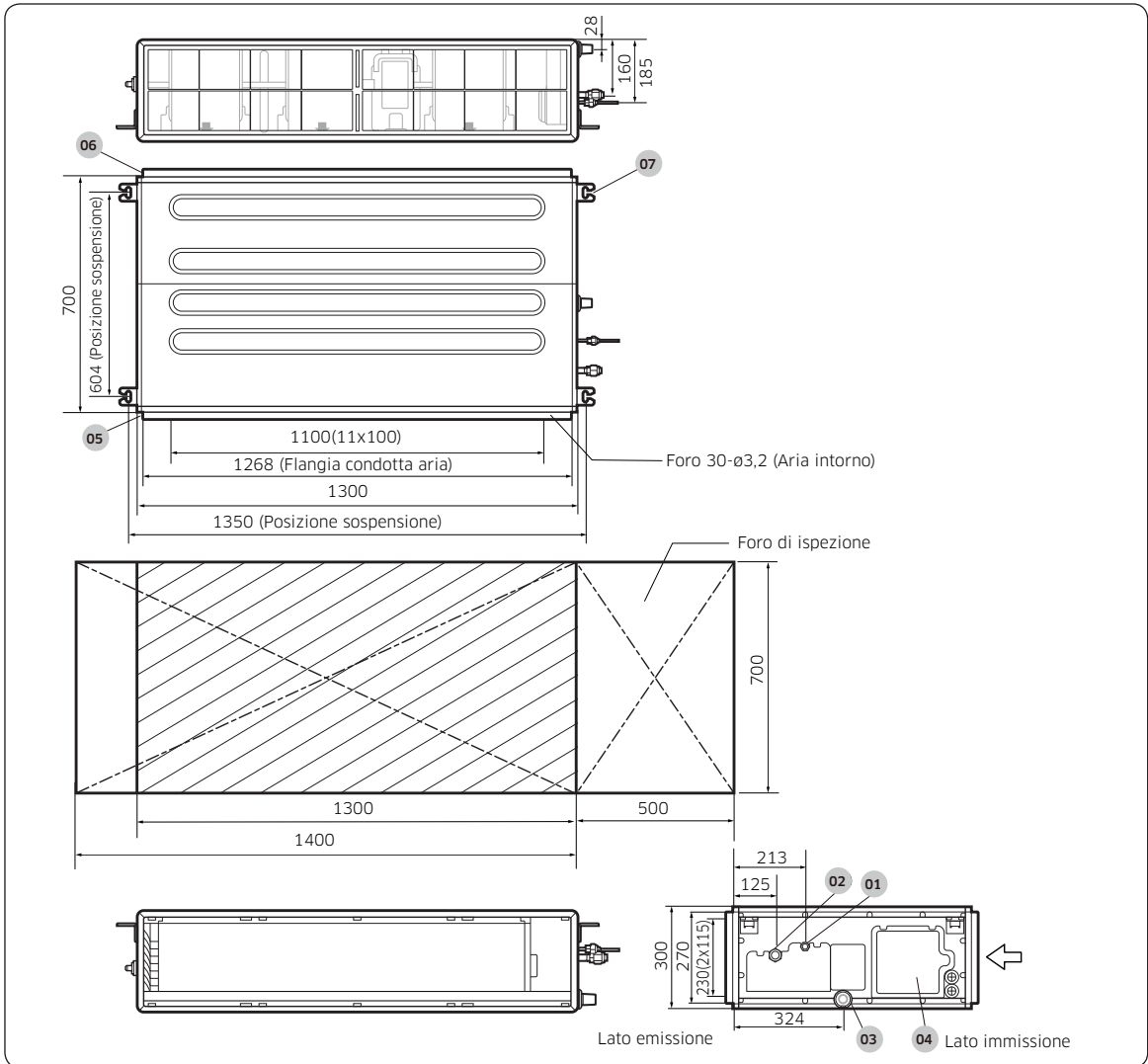

N°	Nome	Descrizione
01	Connessione tubo del liquido	ø9,52 (3/8")
02	Connessione tubo del gas	ø15,88 (5/8")
03	Connessione tubo di scarico	OD25 ID20 (senza pompa di scarico)
04	Connessione elettrica	
05	Flangia scarico aria	
06	Filtro dell'aria	
07	Gancio	M8~M10

# Procedura di installazione

## Fase 3 Opzionale: Isolamento del corpo dell'unità interna

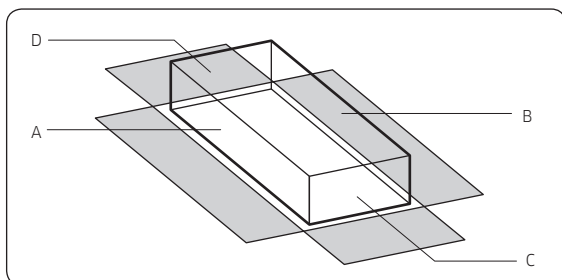

Spessore: maggiore di 10mm

Unità interna	AC026RNLDKG AC035RNLDKG	AC052RNLDKG AC071RNLDKG	AC035RNMDKG AC052RNMDKG AC071RNMDKG
		700 X 600 X 199	1100 X 450 X 200
A	700 X 199	1100 X 200	850 X 250
B	700 X 199	1100 X 200	850 X 250
C	600 X 199	450 X 200	700 X 250
D	600 X 199	450 X 200	700 X 250
Davanti/ Dietro	Isolare adeguatamente il lato anteriore e posteriore contemporaneamente all'isolamento della condotta di aspirazione e delle condotte di scarico.		

(Unità: mm)

Unità interna	AC100RNMDKG	AC120RNMDKG AC140RNMDKG
		1200 X 700 X 250
A	1200 X 250	1300 X 300
B	1200 X 250	1300 X 300
C	700 X 250	700 X 300
D	700 X 250	700 X 300
Davanti/ Dietro	Isolare adeguatamente il lato anteriore e posteriore contemporaneamente all'isolamento della condotta di aspirazione e delle condotte di scarico.	

(Unità: mm)

### NOTA

- Isolare la parte terminale del tubo e le zone piegate con un isolante separato.
- Quando isolate la condotta di collegamento isolate la parte di aspirazione e di scarico.

## Fase 4 Installazione dell'unità interna

Quando si valuta con il proprietario dove posizionare il climatizzatore, tenere presente le seguenti restrizioni

- 1 Posizionare il foglio dima sul soffitto nel punto in cui si vuole installare l'unità interna.

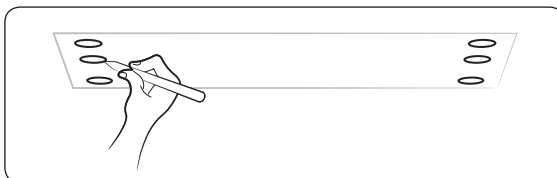

### NOTA

- Dato che il foglio è di carta potrebbe restringersi o allargarsi leggermente a causa della temperatura o dell'umidità. Per questa ragione, prima di praticare i fori, verificare la correttezza della distanza fra i punti segnati.
- 2 Inserire i bulloni di ancoraggio. Utilizzare i supporti del soffitto o costruire un supporto adeguato come illustrato nella figura.

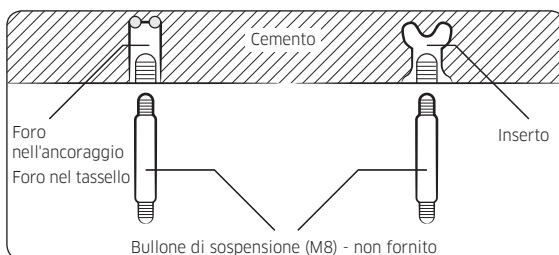

3 Installare i tiranti di sospensione adatti al tipo di soffitto.

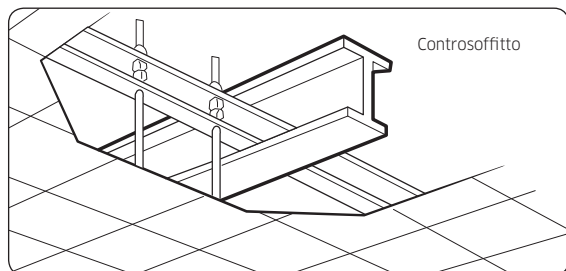

### ⚠ ATTENZIONE

- Assicurarsi che il soffitto sia resistente e in grado di reggere il peso dell'unità interna. Prima di fissare l'unità verificare la resistenza dei singoli bulloni di ancoraggio installati.
  - Se la lunghezza del tirante di sospensione è superiore a 1,5 m, è richiesta per prevenire vibrazioni.
  - Se questo non è possibile creare un'apertura sul controsoffitto che consenta d'esecuzione delle operazioni richieste sull'unità interna.
- 4 Avvittare otto dadi sui tiranti di sospensione lasciando lo spazio richiesto per appendere l'unità interna.

### 📄 NOTA

- Vanno installati tutti i prigionieri di sospensione.
- 5 Appendere l'unità interna ai bulloni di sospensione fra due dadi,

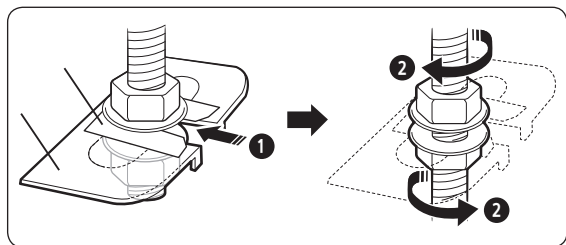

### ⚠ ATTENZIONE

- Quando si installa l'unità all'interno del soffitto posare anche le tubazioni e collegarle. Nel caso il soffitto sia già pronto, posare le tubature per il collegamento all'unità prima di installare l'unità all'interno del soffitto.

6 Per sospendere l'unità avvitare i dadi.

7 Regolare il livellamento dell'unità utilizzando le piastre di misurazione su tutti e 4 i lati.

### ⚠ ATTENZIONE

- Per un corretto scarico della condensa, inclinare di 3mm a sinistra o a destra dell'unità nella direzione del collegamento del flessibile come indicato in figura. Inclinare anche quando si installa una pompa di scarico.

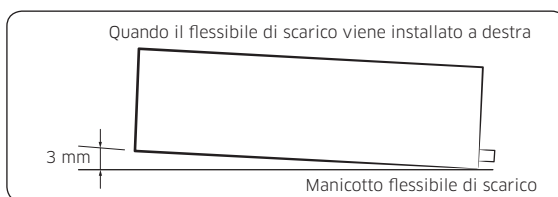

- Quando si installa l'unità interna, assicurarsi che non sia inclinata in avanti sul frontale o all'indietro verso il retro.

### ⚠ ATTENZIONE

- Quando l'aria entra dal basso il livello di rumorosità aumenta di 3~6 dB(A) (Solo per il prodotto Tipo canalizzabile slim).

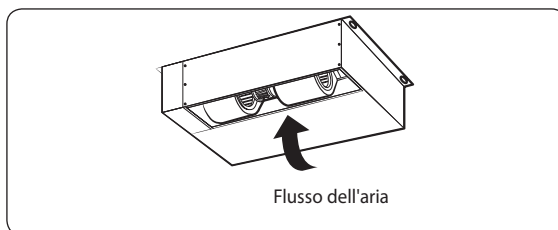

# Procedura di installazione

## Fase 5 Evacuazione del gas inerte dall'unità interna

L'unità viene fornita e preparata in fabbrica con una precarica di gas nitrogeno. (gas inerte) Questo gas va evacuato prima di collegare i tubi del refrigerante.

Svitare il cappuccio sul terminale di ogni tubo del refrigerante.

Risultato: Il gas inerte fuoriesce completamente dall'unità interna.

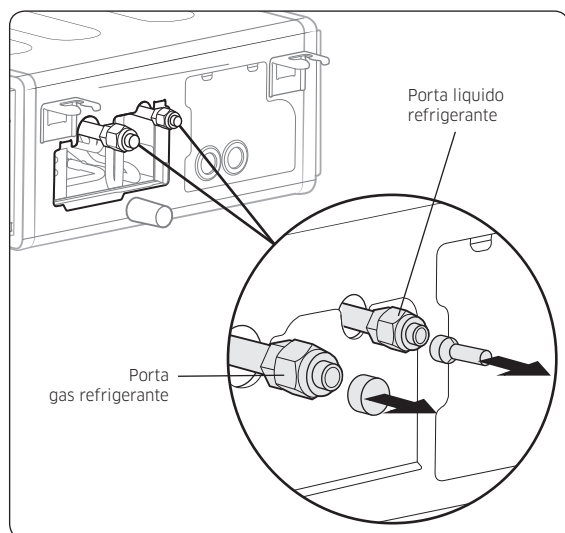

### NOTA

- Aspetto e forma sono soggetti a modifiche a secondo del modello.
- Per prevenire l'ingresso di sporco nei tubi durante l'installazione, non rimuovere i cappucci completamente fino a quando non si pronti al collegamento dei tubi.

### ATTENZIONE

- Collegare l'unità interna all'unità esterna tramite tubi con connessioni svasate (non forniti). Per le tubazioni impiegate tubi di rame isolato, privo di saldature, sgrassato e deossidato (tipo Cu DHP a norma ISO 1337 o UNI EN 12735-1), in grado di operare a pressioni di almeno 4.2 MPa e con picchi di pressioni di almeno 20.7 MPa. I tubi in rame per applicazioni idrosanitarie sono del tutto inadatti.
- Per il dimensionamento e i limiti (differenze di altezze, lunghezza dei tubi, curve max, carica refrigerante, ecc.) fare riferimento al manuale di installazione dell'unità esterna.
- Tutte le connessioni di refrigerante devono essere

accessibili, per consentire interventi di manutenzione alle unità o la loro completa rimozione.

## Fase 6 Taglio e flangiatura dei tubi

- 1 Accertarsi di disporre degli attrezzi richiesti. (tagliatubi, sbavatore, flangiatore, e morsa stringitubi)
- 2 Se i tubi sono da accorciare, tagliarli con un tagliatubo, accertandosi che il bordo di taglio risulti perpendicolare alla lunghezza del tubo. Le figure in basso illustrano esempi di bordi tagliati correttamente e incorrettamente.

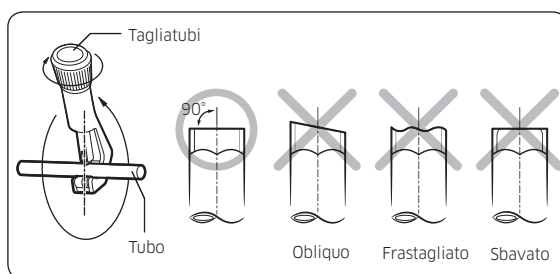

- 3 Per prevenire perdite di gas, rimuovere tutte le imperfezioni dal bordo tagliato utilizzando uno sbavatore.
- 4 Infilare un dado svasatore sul tubo e modificare la svasatura.

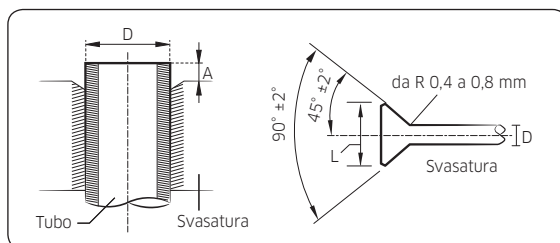

Diametro esterno (D)	Profondità (A)	Dimensioni svasatura (L)
Ø6,35 mm	1,3 mm	8,7~9,1 mm
Ø9,52 mm	1,8 mm	12,8~13,2 mm
Ø12,70 mm	2,0 mm	16,2~16,6 mm
Ø15,88 mm	2,2 mm	19,3~19,7 mm
Ø19,05 mm	2,2 mm	23,6~24,0 mm

- 5 Controllare che la svasatura sia corretta, di seguito sono raffigurati esempi di svasature corrette e incorrette.

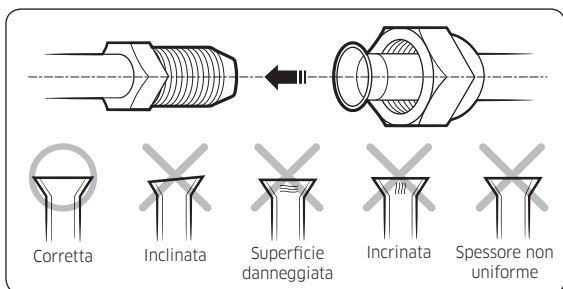

## ⚠ ATTENZIONE

- Se i tubi richiedono la brasatura, accertarsi che nel sistema scorra OFN (nitrogeno privo di ossigeno).
- Il campo di pressione del nitrogeno insufflato e compreso fra 0.02 e 0.05 MPa.

## Fase 7 Connessione dei tubi ai tubi di refrigerazione

Sono presenti due tubi del refrigerante di diametri diversi.

- Il più piccolo è per il refrigerante liquido.
- Il più grande è per il refrigerante gassoso.
- L'interno del tubo di rame deve essere pulito e senza polvere.

**1** Rimuovere i cappucci dai tubi e collegarli singolarmente avvitando i dadi, dapprima con le mani e poi con una chiave dinamometrica applicando le seguenti coppie di serraggio.

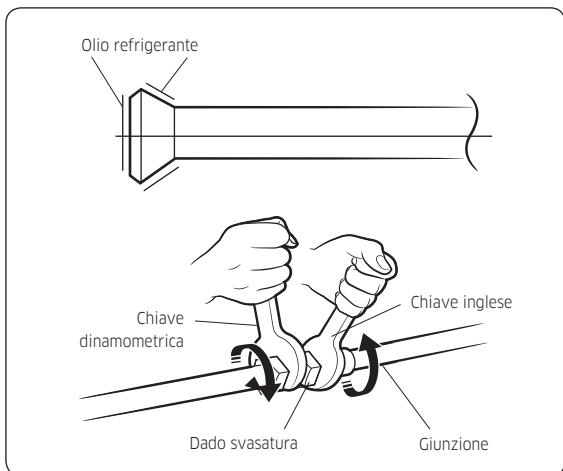

Diametro esterno (D)	Serraggio (N•m)
Ø6,35 mm	14 ~ 18
Ø9,52 mm	34 ~ 42
Ø12,70 mm	49 ~ 61
Ø15,88 mm	68 ~ 82
Ø19,05 mm	100 ~ 120

## 📄 NOTA

- Se i tubi sono da accorciare fare riferimento alla pagina **14, Fase 6 Taglio e svasatura dei tubi**
- Serrare i dadi alle coppie specificate. In caso di eccessivo serraggio, i dadi potrebbero rompersi, con conseguente perdita di refrigerante.

- 2 Accertarsi che l'isolante, di spessore adeguato, sia sufficiente per coprire il tubo del refrigerante per prevenire che l'acqua di condensa all'esterno dei tubi goccioli sul pavimento, migliorando inoltre l'efficienza dell'unità.
- 3 Tagliar via la spugna isolante in eccesso.
- 4 Accertarsi che non ci siano interruzioni o onde nelle zone curvate.
- 5 Quando l'ambiente di funzionamento è caldo o umido per prevenire la formazione di condensa potrebbe essere necessario raddoppiare lo spessore dell'isolante (almeno a 10mm).
- 6 Non usare raccordi o prolunghie per i tubi da collegare all'unità esterna. I soli raccordi ammessi sono quelli per cui le unità sono state progettate.

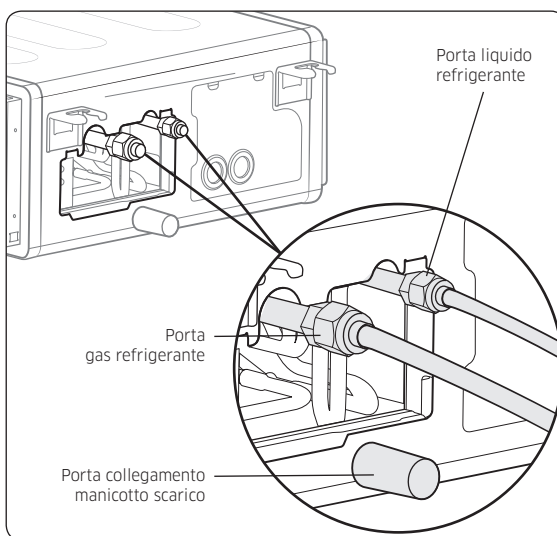

## 📄 NOTA

- Aspetto e forma sono soggetti a modifiche a secondo del modello.

# Procedura di installazione

## Fase 8 Esecuzione della prova di tenuta gas

Utilizzare un rilevatore di perdite per R-32 per ispezionare la zona di connessione di ogni tubo del refrigerante e identificare potenziali perdite di gas dall'unità interna.

Prima di ricreare il vuoto e rimettere in circolazione il gas refrigerante, pressurizzare l'intero sistema con azoto (tramite relativa bombola dotata di riduttore di pressione) ad una pressione superiore a 4 MPa così da poter rilevare immediatamente eventuali perdite dagli attacchi dei tubi di refrigerante.

Creare il vuoto per 15 minuti e pressurizzare il sistema con azoto.

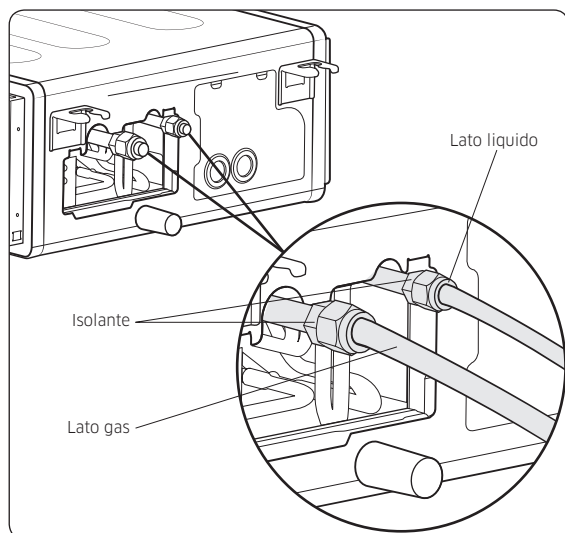

- 2 Avvolgere il nastro isolante attorno ai tubi e al flessibile di scarico evitando di comprimere eccessivamente l'isolante.

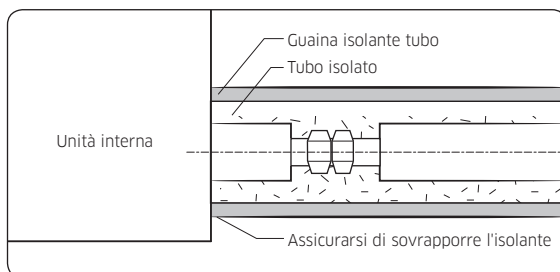

### ⚠ ATTENZIONE

- Accertarsi di avvolgere l'isolante in modo che aderisca senza spazi.
- 3 Finire di avvolgere il nastro isolante intorno ai tubi in direzione dell'unità esterna.
  - 4 I tubi e i cavi elettrici che collegano l'unità interna ed esterna vanno fissati al muro tramite passacavo adatti.

### ⚠ ATTENZIONE

- Accertarsi che tutte le giunzioni del refrigerante siano accessibili agevolmente per la manutenzione e disinstallazione.
- Installare l'isolante senza allargarlo e utilizzare gli adesivi sulla sua parte collegata per prevenire l'ingresso di umidità
- Avvolgere il tubo refrigerante in nastro isolante nel caso sia esposto ai raggi solari esterni.
- Installare il tubo refrigerante assicurandosi che l'isolante non diminuisca di spessore nelle curve o nei passacavo.
- Nel caso il nastro isolante diminuisca il suo spessore aggiungere materiale isolante aggiuntivo.

## Fase 9 Isolamento dei tubi del refrigerante

Una volta verificato che non ci sono perdite nel sistema si possono isolare i tubi e il flessibile.

- 1 Per evitare problemi di condensazione avvolgere separatamente i singoli tubi del refrigerante in gomma butadiene acrilonitrile.

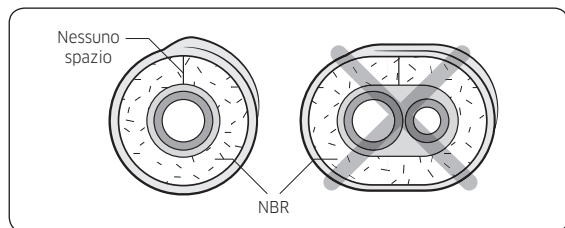

### 📄 NOTA

- Verificare sempre che l'orlo dei tubi sia rivolto verso l'alto.

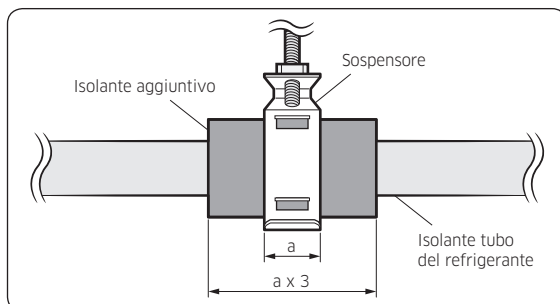



5 Selezionare l'isolante del tubo del refrigerante.

- Isolare il lato gassoso e liquido dei tubi, ricordando che lo spessore dell'isolante varia a secondo del diametro del tubo.
- Standard: Una temperatura interna inferiore ai 30 °C con un'umidità dell'85%. Se l'installazione avviene in un ambiente molto umido utilizzare un isolante più spesso facendo riferimento alla tabella in basso. Se l'installazione avviene in un ambiente sfavorevole, usarne uno più spesso.
- La temperatura di resistenza al calore dell'isolante deve essere superiore ai 120 °C.

Tubo	Dimensione tubo	Tipo isolante (riscaldamento/raffrescamento)		Commenti
		Standard (Inferiore a 30 °C, 85%)	Umidità elevata (Superiore a 30 °C, 85%)	
		EPDM, NBR		
Tubo del liquido	da Ø6,35 a Ø9,52	9t	9t	La temperatura interna è superiore a 120 °C.
	da Ø12,7 a Ø19,05	13t	13t	
Tubo del gas	Ø6,35	13t	19t	
	Ø9,52			
	Ø12,70	19t	25t	
	Ø15,88			
Ø19,05				

- Per installazioni in luoghi e con le condizioni sotto riportate utilizzare lo stesso materiale isolante utilizzato per ambienti con umidità elevata.

<Condizioni geologiche>

Luoghi molto umidi quali linee costiere, sorgenti d'acqua calda, laghi o fiumi, e crinali (quando parte dell'edificio è coperto da terra e sabbia)

<Condizioni scopo operativo>

Soffitti di ristoranti, saune, piscine ecc.

<Condizioni edilizie>

Soffitti soggetti a frequenti raffreddamenti ed a umidità non sono coperti. Ad esempio, tubi installati nel corridoio di un dormitorio o di uno studio o vicino a un'uscita che si apre e si chiude con frequenza.

Luoghi (dove sono installati i tubi) molto umidi a causa di mancanza di ventilazione.

## Fase 10 Installazione della linea di scarico della condensa

- 1 Spingere il raccordo di scarico fornito il più possibile sul manicotto di scarico.
- 2 Serrare la fascetta metallica come indicato in figura.

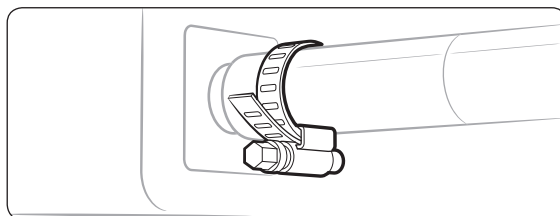

- 3 Avvolgere il pezzo di materiale sigillante grande fornito attorno alla fascetta di metallo e al manicotto di scarico per isolarlo e fissarlo con fascette.
- 4 Isolare il flessibile di scarico completo interno all'edificio (non fornito). Se il manicotto di scarico non può essere disposto in modo discendente montare il manicotto con flessibile di scarico di sollevamento (non fornito).
- 5 Collegando il manicotto di scarico alla presa di scarico spingere il manicotto di scarico lungo l'isolante.

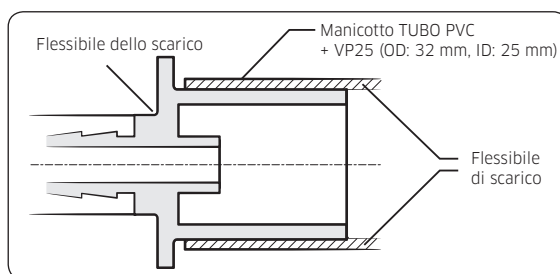
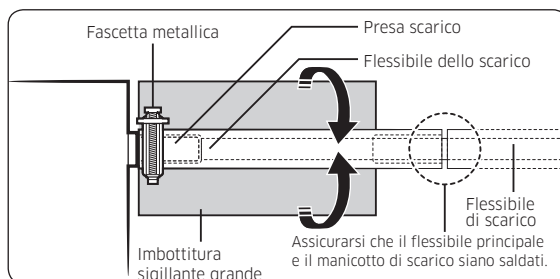

# Procedura di installazione

## Senza pompa di scarico

- 1 Installare il flessibile di scarico orizzontale con una pendenza di 1/100 o superiore e fissarlo con supporti ogni 1,0~1,5 m.
- 2 Installare un sifone alla fine del flessibile di scarico per prevenire che odori sgradevoli raggiungano l'unità interna.
- 3 Non installare il flessibile di scarico in posizione ascendente. Ciò causerebbe il reflusso dell'acqua nell'unità.

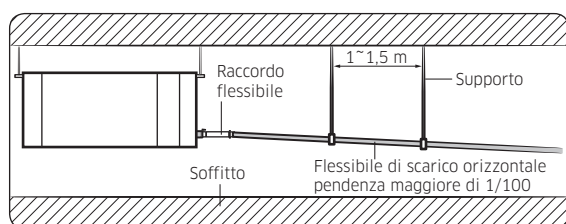

## Con pompa di scarico

- 1 Il tubo di scarico va installato a una distanza compresa fra 300 mm e 550 mm dal manicotto flessibile per poi scendere di 20 mm o più.
- 2 Installare il flessibile di scarico orizzontale con una pendenza di 1/100 o superiore e fissarlo con supporti sospesi ogni 1,0~1,5 m.
- 3 Installare la ventilazione nella tubazione di scarico orizzontale per prevenire il reflusso dell'acqua nell'unità interna.

### NOTA

- Non è necessario installarla se il tubo di scarico orizzontale ha una pendenza adeguata.
- 4 Il manicotto flessibile non va installato in posizione verticale, ciò provocherebbe il reflusso dell'acqua nell'unità interna.

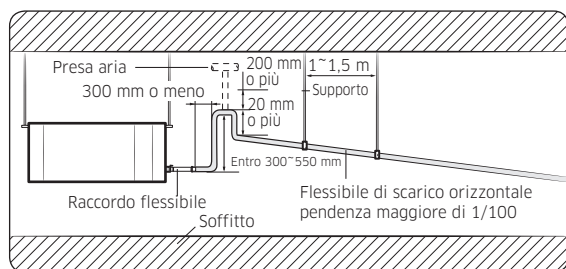

## Fase 11 Esecuzione della prova di scarico

Preparare 2 litri circa di acqua.

- 1 Versare l'acqua nella bacinella di raccolta dell'unità interna come indicato in figura.
- 2 Verificare che l'acqua fluisca nel manicotto di scarico.

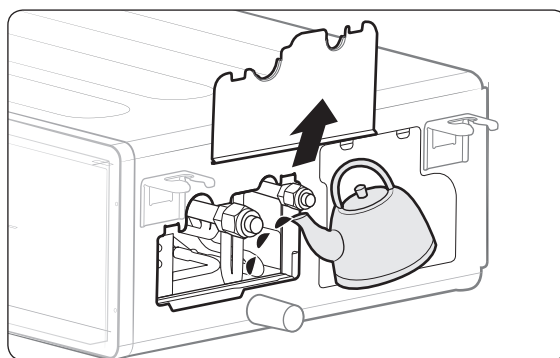





## Fase 12 Opzionale: Installazione DPM (Digital Packaged Multi)

- Installando DPM impostare "DPM setting" sull'unità esterna.
- Se non si imposta il modello DPM si possono verificare errori di comunicazione.
- Dopo aver acceso il climatizzatore, l'unità esterna rileva l'unità interna, impiegando circa un minuto. L'operazione può interrompersi se la ricezione del segnale differisce dal telecomando dell'unità interna.
- Una volta installato il DPM la funzione Flusso d'aria automatico non può più essere eseguita simultaneamente da tutte le unità interne. La funzione Flusso d'aria automatico va eseguita su ogni unità interna con il telecomando a filo collegato.
- Per attivare il comando Livello con il controller centralizzato, fare riferimento alla pagina 28.

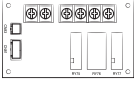
## Fase 13 Opzionale: Installazione del comando esterno

### Accessori (Comando esterno : MIM-B14)

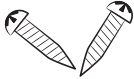
Comando esterno	Alloggiamento della scheda PCB
	
Cavo a nastro	Cavo a nastro
	
Vite	
	

- 1 Fissare l'involucro con bulloni sul lato della scatola di comando dell'unità interna. (Vedi figura)
- 2 Collegare la scheda del comando esterno all'involucro nella scatola di comando dell'unità interna.
- 3 Collegare i cavi di connessione.

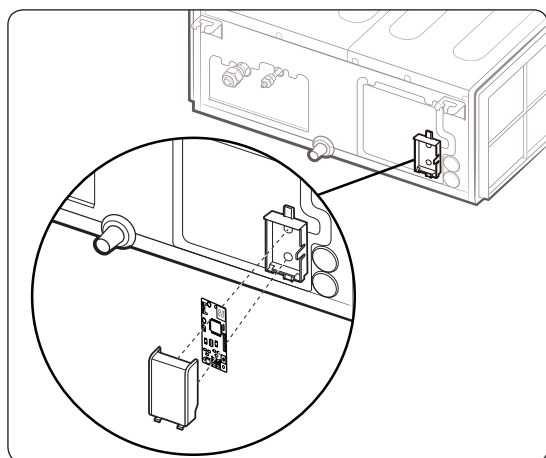

### Accessori (Modulo SPI: MSD-EAN1)

Per ulteriori informazioni fare riferimento al modulo SPI (MSD-EAN1).

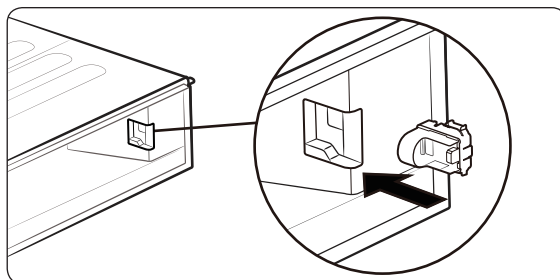

## Fase 14 Collegamento del cavo di alimentazione e di comunicazione

### ⚠ ATTENZIONE

- Ricordarsi sempre di collegare i tubi del refrigerante prima di eseguire i collegamenti elettrici. Quando si scollega il sistema, scollegare sempre i cavi elettrici prima di scollegare i tubi del refrigerante.

### ⚠ ATTENZIONE

- Ricordare di collegare sempre il climatizzatore a terra prima di eseguire i collegamenti elettrici. All'estremità di ogni filo applicare un capocorda ad anello.

L'unità interna viene alimentata dall'unità esterna tramite un cavo di collegamento H07 RN-F (o un modello di cavo più potente), con isolante in gomma sintetica e un rivestimento in policloroprene (neoprene), in conformità delle norme EN 60335-2-40.

- 1 Togliere le viti del coperchio dei componenti elettrici e rimuoverlo.
- 2 Fare passare il cavo di collegamento a lato dell'unità interna e collegare il cavo ai terminali come illustrato nella figura in basso.
- 3 Fare passare l'altra estremità del cavo diretta all'unità esterna nel soffitto e nel foro praticato sul muro.
- 4 Rimontare il coperchio dei componenti elettrici e riavvitare accuratamente le viti.

# Procedura di installazione

## 1 fase (\*\*026/035/052/071/100/120/140\*\*)

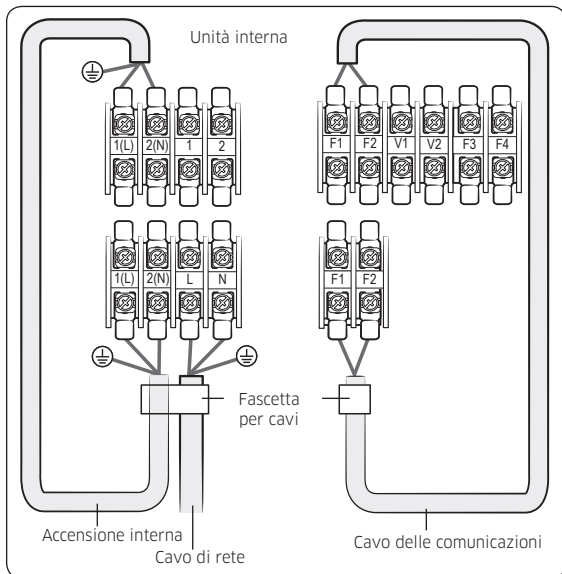

Alimentazione interna		
Alimentazione	Max/Min(V)	Cavo alimentazione interna
da 220 a 240V, 50 Hz	±10%	da 0,75 a 1,5 mm <sup>2</sup> , 3 fili
Cavo delle comunicazioni		
0,75 mm <sup>2</sup> , 2 fili		

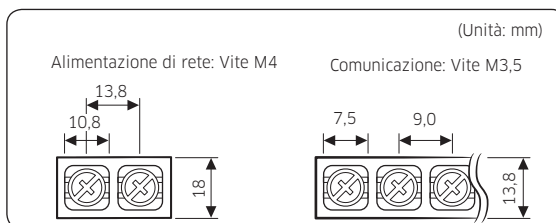

Coppia di serraggio (kgf • cm)	
M3,5	da 8,0 a 12,0
M4	da 12,0 a 18,0

- 1 N•m = 10 kgf•cm

## 3 fasi (\*\*100/120/140\*\*)

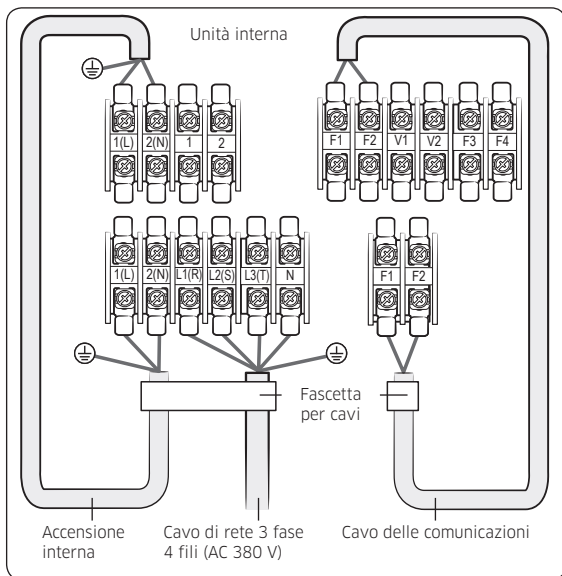

- I cavi di alimentazione delle parti delle apparecchiature per uso esterno non devono essere più leggeri dei cavi flessibili ricoperti in policloroprene. (Codice IEC:60245 IEC 57 / CENELEC: H05RN-F o IEC:60245 IEC 66 / CENELEC: H07RN-F)
- Dato che dispone di alimentazione a rete esterna, fare riferimento al manuale di installazione dell'unità esterna, ALIMENTAZIONE DI RETE.

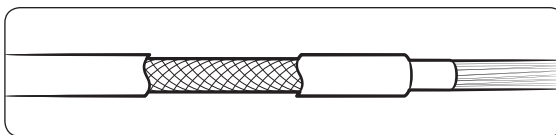





### ⚠ ATTENZIONE

- Se si installa l'unità interna in una sala computer o sala server, usare un cavo di comunicazione a doppia schermatura (nastro di alluminio / treccia polyester + rame) di tipo FROHH2R.

## Fase 15 Opzionale: Estensione del cavo di alimentazione

1 Preparare i seguenti strumenti.

Strumenti	Specifica	Forma
Pinze per capicorda	MH-14	
Manicotto di connessione (mm)	20xØ6,5 (HxOD)	
Nastro di isolamento	Larghezza 19 mm	
Tubo termo-restringente	70xØ8,0 (LxOD)	

2 Come mostrato nella figura, staccare le schermature dalla gomma e dai fili del cavo di alimentazione.

- Staccare 20 mm di schermatura del cavo dal tubo pre-installato.

### ⚠ ATTENZIONE

- Per informazioni sulle specifiche del cavo di potenza per unità esterne e interne fare riferimento al manuale di istruzioni.
- Dopo aver staccato i fili del cavo dal tubo pre-installato, è necessario inserire un tubo termo-restringente.

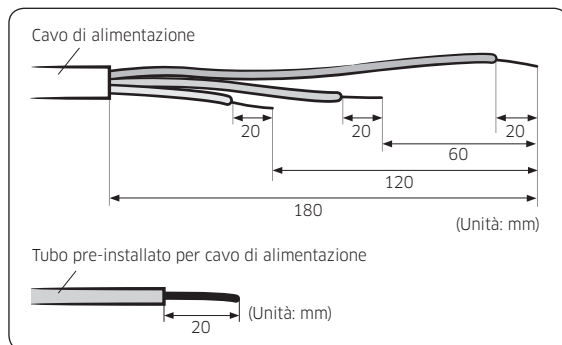

3 Inserire entrambi i lati del filo centrale del cavo di alimentazione nel manicotto di connessione.

- **Metodo 1:** Spingere il cavo di alimentazione nel manicotto di connessione da entrambi i lati.
- **Metodo 2:** Torcere insieme i cavi di alimentazione e spingerli nel manicotto.

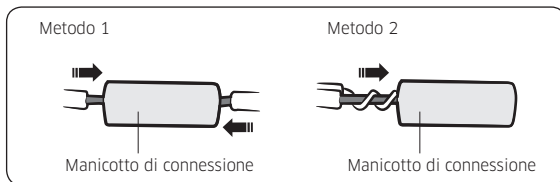

4 Utilizzando una crimpatrice, comprimere i due punti, quindi capovolgerlo e comprimere altri due punti nella stessa posizione.

- La dimensione di compressione deve essere 8,0.

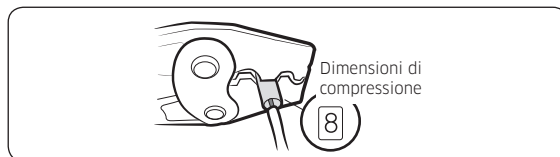

- Dopo la compressione, tirare entrambi i lati dei fili per accertarsi che siano saldamente premuti.

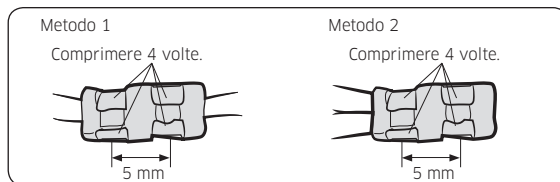

5 Ricoprite due o più volte con il nastro isolante e posizionate la guaina termo-restringente al centro del nastro isolante. Sono richiesti tre o più strati di isolante.

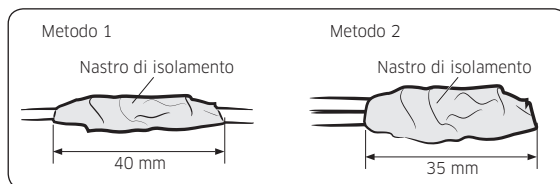

6 Scaldare il tubo termo-restringente affinché restringa.

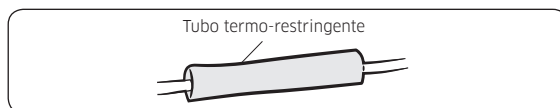

7 Al termine dell'operazione del tubo di contrazione, avvolgerlo con nastro isolante.

# Procedura di installazione

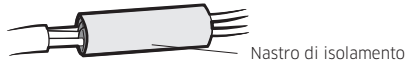

Nastro di isolamento

## ⚠ ATTENZIONE

- Assicuratevi che i connettori non siano rimasti scoperti.
- Assicuratevi di utilizzare nastro isolante e guaina termorestringente fatti di materiali isolanti rinforzati e approvati per una resistenza equivalente al voltaggio del cavo. (Seguite le leggi vigenti per le estensioni)

## ⚠ AVVERTENZA

- Se si estende il filo elettrico, NON usare una presa rotonda.
  - Connessioni dei fili incomplete possono causare scosse elettriche e incendi.

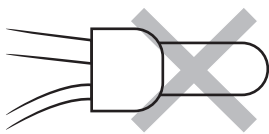

## Fase 16 Configurazione delle funzioni aggiuntive del telecomando a filo

### Flusso d'aria automatico

Una volta installato il DPM la funzione Flusso d'aria automatico non può più essere eseguita simultaneamente da tutte le unità interne. La funzione Flusso d'aria automatico va eseguita su ogni unità interna con il telecomando a filo collegato.

Grazie al suo motore BLDC è possibile regolare in modo smart la velocità del ventilatore dell'unità interna, a secondo delle condizioni di installazione.

Se la pressione statica esterna è così alta da allungare la condotta o se la pressione statica esterna è talmente bassa da accorciare la condotta, utilizzando la funzione Flusso d'aria automatico è possibile regolare automaticamente il flusso d'aria di scarico al flusso del volume nominale.

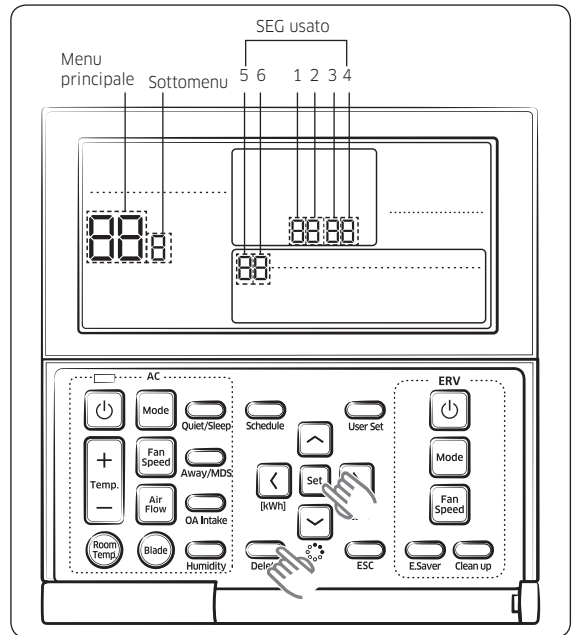

### Esecuzione della funzione Flusso d'aria automatico.

- Controllare che l'unità di climatizzazione sia spenta. Premere il pulsante Power per spegnere il climatizzatore.
- Tramite il telecomando passare alla modalità Service setting.
  - 1 Premere contemporaneamente i pulsanti **Set** e **Delete** per almeno 3 secondi per visualizzare il menu principale.
  - 2 Premere il pulsante **8** / **8** per selezionare **8** poi premere il pulsante **>** per accedere a una schermata di impostazioni sottomenu.
  - 3 Premere il pulsante **2** / **2** per selezionare **2** poi premere il pulsante **>** per accedere alla schermata di impostazione del flusso d'aria automatico.
  - 4 Premere il pulsante **1** / **1** per selezionare 1 che attiverà la funzione di flusso aria automatico.
  - 5 Selezionare la modalità N° 8.2 , e impostarla su "1".
  - 6 Premere il pulsante **Set**, l'unità di climatizzazione avvierà il ventilatore regolando automaticamente il flusso dell'aria.
    - Durante le operazioni di regolazione automatica del flusso d'aria non regolare le serrandine.
  - 7 Premere il pulsante **ESC** per uscire dalla modalità di impostazione.
 

(Durante la regolazione automatica del flusso dell'aria, verrà visualizzato ripetutamente [Menu principale])
  - 8 Dopo aver eseguito la regolazione flusso aria

automatico, dopo un intervallo compreso fra 1 e 8 minuti l'unità di climatizzazione si spegne automaticamente (l'icona del ventilatore in funzione si spegne).

- 9 Dopo che l'unità di climatizzazione si è fermata, per il completamento del Flusso d'aria automatico, controllare che la modalità N° 8.1 sia su "1".

Se la modalità n° 8.1 è su "0", l'impostazione del Flusso d'aria automatico è fallita. Quindi regolare la velocità del ventilatore facendo riferimento alla tabella di impostazione ESP (Pressione Statica Esterna).

Menu principale	Sottomenu	Funzioni	SEG usato	Predefinito	Gamma
8	1	Ritorno stato Flusso d'aria automatico	1	0	0 - OFF (Fallito o Disattivato) 1 - Completamento. 2 - Funzionamento Flusso d'aria automatico.
	2	Funzionamento Flusso d'aria automatico	1	0	0 - Disabilita 1 - Abilita

#### NOTA

- Se la resistenza non è asciutta, asciugarla facendo funzionare solo il ventilatore dell'unità per 2 ore.
- Verificare anche che il filtro sia montato correttamente all'interno del passaggio dell'aria sul lato aspirazione dell'unità.
- Regolare le serrandine in modo tale che la portata del flusso d'aria di ciascuna entrata e ciascuna uscita sia conforme alla portata nominale.
- Se vengono utilizzate le ventole ausiliarie (unità di trattamento dell'aria esterna o l'ERV attraverso il condotto) non usare la funzione di regolazione automatica del flusso d'aria.
- Se i percorsi di ventilazione sono stati modificati, eseguire di nuovo le impostazioni di regolazione automatica del flusso d'aria.

### Impostazioni Pressione Statica Esterna (ESP) per motori con controllo di fase

Tramite il motore con controllo di fase è possibile regolare la velocità del ventilatore dell'unità interna a secondo delle condizioni di installazione. Se la pressione statica esterna è così alta da allungare la condotta o se la pressione statica esterna è talmente bassa da accorciare la condotta, regolare la velocità del ventilatore facendo riferimento alla tabella che segue.

Modello	AC026RNLDKG	AC035RNLDKG
Pressione statica	Codice opzione dell'unità interna	
0 ≤ SP ≤ 2,5	01C17C-1C1914-271A21-370000	01C17C-1C3936-272328-370000
2,5 < SP ≤ 4	01C17C-1C1969-271A21-370000	01C17C-1C39AD-272328-370000

Modello	AC052RNLDKG	AC071RNLDKG
Pressione statica	Codice opzione dell'unità interna	
0 ≤ SP ≤ 3	01C17C-1C1924-27343C-370000	01C17C-1C59D0-274750-370005
3 < SP ≤ 4	01C17C-1C1968-27343C-370000	01C17C-1C5D21-274750-370005

Modello	AC035RNMDKG	
Pressione statica	Codice opzione dell'unità interna	
0 ≤ SP ≤ 2,5	01B17C-1C5080-272328-372008	
2,5 < SP ≤ 5	01B17C-1C5407-272328-372008	
5 < SP ≤ 7,5	01B17C-1C548C-272328-372008	
7,5 < SP ≤ 10	01B17C-1C55D3-272328-372008	
10 < SP ≤ 12,5	01B17C-1C5926-272328-372008	
12,5 < SP ≤ 15	01B17C-1C5998-272328-372008	



Modello	AC052RNMDKG	AC071RNMDKG
Pressione statica	Codice opzione dell'unità interna	
0 ≤ SP ≤ 3	01B17C-1C50F1-27343C-374000	01B17C-1C5436-274750-376000
3 < SP ≤ 6	01B17C-1C5488-27343C-374000	01B17C-1C54AB-274750-376000
6 < SP ≤ 9	01B17C-1C54ED-27343C-374000	01B17C-1C581E-274750-376000
9 < SP ≤ 12	01B17C-1C5941-27343C-374000	01B17C-1C5972-274750-376000
12 < SP ≤ 15	01B17C-1C59B3-27343C-374000	01B17C-1C59C8-274750-376000

Modello	AC100RNMDKG	
Pressione statica	Codice opzione dell'unità interna	
0 ≤ SP ≤ 4	01B17C-1C549F-276470-375020	
4 < SP ≤ 8	01B17C-1C5917-276470-375020	
8 < SP ≤ 12	01B17C-1C599C-276470-375020	
12 < SP ≤ 15	01B17C-1C5AE1-276470-375020	

# Procedura di installazione

Modello	AC120RNMDKG	AC140RNMDKG
Pressione statica	Codice opzione dell'unità interna	
$0 \leq SP \leq 5.2$	01B17C-1C5424-277882-374040	01B17C-1C5424-278CA0-374045
$5.2 < SP \leq 8$	01B17C-1C5489-277882-374040	01B17C-1C5489-278CA0-374045
$8 < SP \leq 12$	01B17C-1C54FE-277882-374040	01B17C-1C54FE-278CA0-374045
$12 < SP \leq 15$	01B17C-1C5940-277882-374040	01B17C-1C5940-278CA0-374045

## NOTA

-  rappresenta la gamma delle impostazioni di fabbrica E. S. P (External Static Pressure, Pressione Statica Esterna).  
 Se la pressione statica esterna del luogo di installazione è in  non è necessario regolare la velocità del ventilatore a parte. Quando esaurisce i , immettere il codice opzione appropriato.
- Immettendo un codice opzione inappropriato può generarsi un errore o un guasto al climatizzatore. Il codice opzione va inserito correttamente da un installatore specializzato o da un tecnico dell'assistenza.

## EASY Tuning

Regolare il climatizzatore per un migliore comfort quando si desidera un raffrescamento o un riscaldamento maggiore di quello impostato durante l'installazione, o si desidera una maggiore silenziosità operativa di quella impostata.

Tramite il telecomando a filo è possibile incrementare o diminuire di +2 ~ -2 punti il flusso d'aria alto, medio, basso dell'unità interna

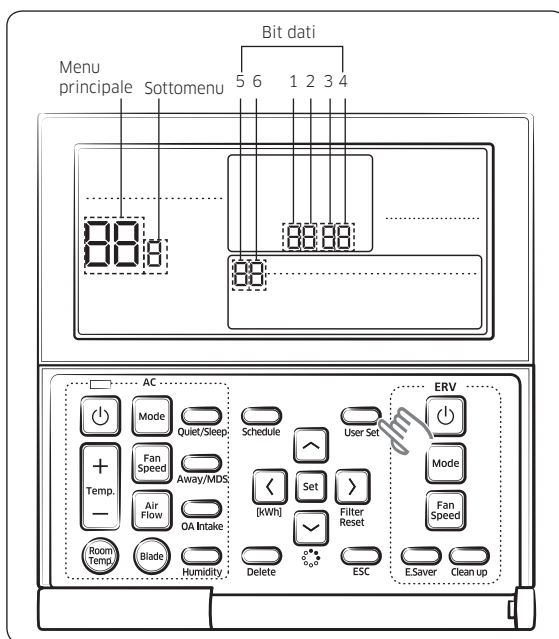

- 1 Premere il pulsante User Set.  
Viene visualizzato (Menu principale), premere i pulsanti [^]/[v] per selezionare il n° 8 che imposterà l'Easy Tuning.

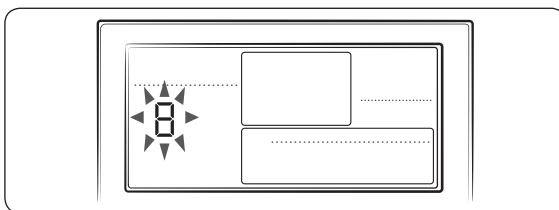

- 2 Premere il pulsante [>] per selezionare il l'incremento di flusso d'aria.  
Premere i pulsanti [^]/[v] per selezionare l'incremento di regolazione (-2,-1,0,1,2) (Durante le impostazioni di Easy Tuning, viene visualizzata l'icona Velocità ventilatore AC)

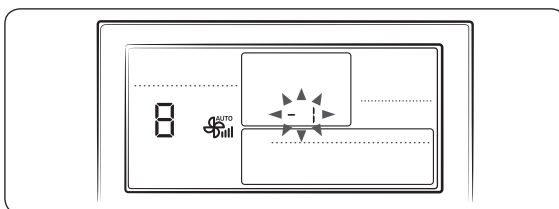

- 3 Premere il pulsante [Set] per completare le impostazioni dell'Easy Tuning.  
(Una volta completate le impostazioni Easy Tuning, l'icona Velocità ventilatore AC si spegne)



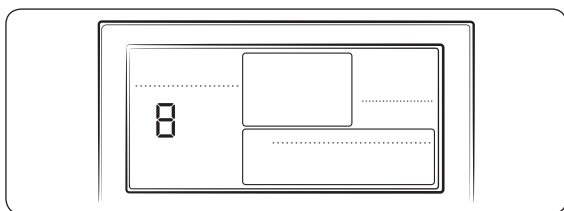

4 Premere il pulsante per uscire e tornare alla modalità normale.

Menu principale	Sottomenu	Funzioni	SEG usato	Predefinito	Gamma
8	-	Easy Tuning	1,2	0	-2: Variazione -2 -1: Variazione -1 0: Non usato 1: Variazione +1 2: Variazione +2

**NOTA**

- Durante la configurazione premere il pulsante in qualsiasi momento per uscire senza impostare.
- A secondo delle modifiche di flusso d'aria impostate con Easy Tuning, è possibile che le prestazioni del climatizzare si riducano.

## Fase 17 Impostazione del codice opzione dell'unità interna

La configurazione del codice d'opzione dell'unità interna avviene tramite il telecomando a filo con le modalità illustrate di seguito.

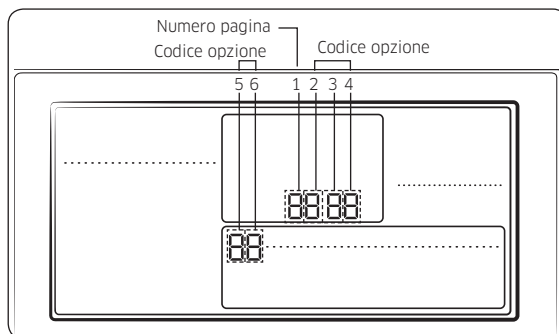
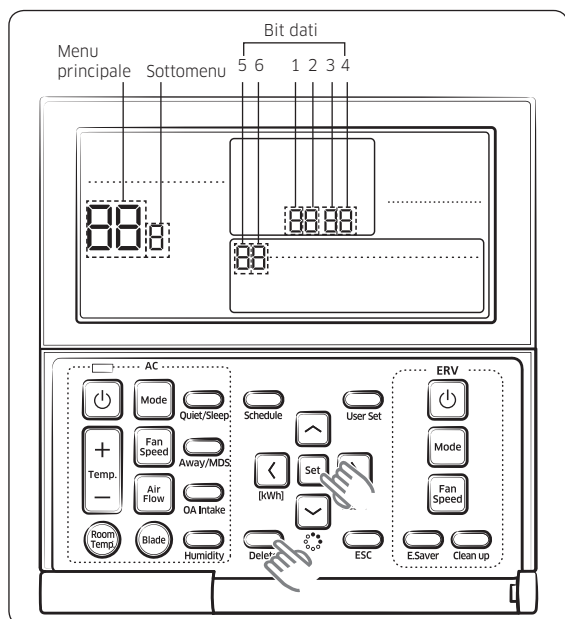

SEG1	SEG2	SEG3	SEG4	SEG5	SEG6
0	*	*	*	*	*

Numero pagina

SEG7	SEG8	SEG9	SEG10	SEG11	SEG12
1	*	*	*	*	*

Numero pagina

SEG13	SEG14	SEG15	SEG16	SEG17	SEG18
2	*	*	*	*	*

Numero pagina

SEG19	SEG20	SEG21	SEG22	SEG23	SEG24
3	*	*	*	*	*

Numero pagina

- 1 Premere contemporaneamente i pulsanti e per almeno 3 secondi per visualizzare il menu principale.
- 2 Premere il pulsante / per selezionare **4** poi premere il pulsante per accedere a una schermata di impostazioni sottomenu.
- 3 Premere il pulsante / per selezionare **2** poi premere il pulsante per accedere alla schermata di impostazione del codice opzione dell'unità interna.

**NOTA**

- La prima cifra rappresenta il numero di pagina e le restanti cinque cifre sono i codici di opzione.
  - Il codice opzione che si sta correntemente impostando lampeggerà.
- 4 Premere il pulsante o per impostare il codice di opzione in ordine. Premere il pulsante per passare alla pagina successiva.
  - 5 Premere il pulsante per salvare e completare le impostazioni d'opzione.
  - 6 Premere il pulsante per uscire e tornare alla modalità normale.

# Procedura di installazione

## NOTA

- Durante la configurazione premere il pulsante  in qualsiasi momento per uscire senza impostare.









## ATTENZIONE

- Il codice opzione non verrà applicato fino alla pressione di .
- L'impostazione del codice d'opzione dell'unità interna è possibile soltanto tramite il telecomando a filo Master. Con il telecomando a filo in modalità Slave è possibile solo visualizzare il codice di opzione dell'unità interna.
- L'impostazione del codice opzione dell'unità interna è possibile quando un'unità interna è collegata. Se sono collegate più di 2 unità interne è solo possibile visualizzare il codice opzione dell'unità interna Master.

## Fase 18 Configurare gli indirizzi delle unità interne e le opzioni di installazione



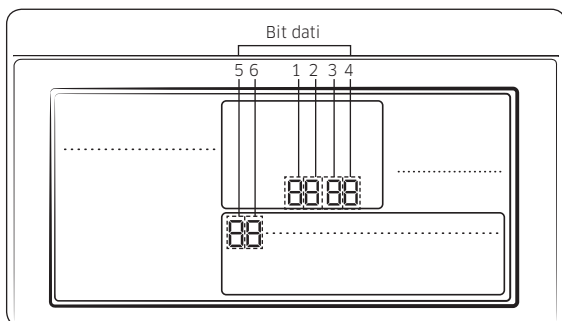

Tramite l'opzione comando remoto impostare l'indirizzo dell'unità interna e l'opzione di 'installazione. Configurare ogni opzione separatamente dato che non si possono configurare contemporaneamente i valori di ADDRESS e dell'opzione di installazione dell'unità interna. I valori di indirizzo dell'unità e quelli delle opzioni di installazione vanno configurati in due fasi.

### Configurazione di un indirizzo d'unità interna



- 1 Premere contemporaneamente i pulsanti  e  per almeno 3 secondi per visualizzare il menu principale.
- 2 Premere il pulsante  /  per selezionare 4 poi premere il pulsante  per accedere a una schermata di impostazioni sottomenu.
- 3 Premere il pulsante  /  per selezionare 1 poi premere il pulsante  per accedere a una schermata di impostazioni Indirizzo unità interna.



## NOTA









- L'indirizzo Principale/RMC che si sta correntemente impostando lampeggerà.
  - I bit di dati 1 e 2 indicano il controllo dell'indirizzo principale dell'unità interna
  - I bit di dati 3 e 4 indicano le impostazioni dell'indirizzo principale dell'unità interna (per impostarlo va resettata l'unità interna)
  - I bit di dati 5 e 6 indicano l'impostazione/verifica dell'indirizzo RMC dell'unità interna
- 4 Premere il pulsante  /  per impostare l'indirizzo Principale/RMC dell'unità interna.
  - 5 Premere il pulsante  per salvare e completare le impostazioni d'opzione.
  - 6 Premere il pulsante  per uscire e tornare alla modalità normale.

## NOTA

- Durante la configurazione premere il pulsante  in qualsiasi momento per uscire senza impostare.
- L'indirizzo non verrà applicato fino alla pressione del pulsante .
- La configurazione dell'indirizzo Principale/RMC di un'unità interna è disponibile solo tramite il telecomando a filo Master.

### Configurazione dell'opzione di installazione di un'unità interna

La configurazione e il controllo del codice d'opzione dell'unità interna avviene tramite il telecomando a filo con le modalità illustrate di seguito.

- 1 Premere contemporaneamente i pulsanti  e  per almeno 3 secondi per visualizzare il menu principale.
- 2 Premere il pulsante  /  per selezionare 4 poi premere il pulsante  per accedere a una schermata di impostazioni sottomenu.
- 3 Premere il pulsante  /  per selezionare 3 poi premere il pulsante  per accedere alla schermata di impostazione del codice opzione dell'unità interna.

## NOTA

- La prima cifra rappresenta il numero di pagina e le restanti cinque cifre sono opzioni di installazione.
- I codici di installazione sono in totale 24 cifre. Si possono impostare sei cifre alla volta e si distinguono dal numero di pagina (0,1,2,3).

4 Premere il pulsante  o  per impostare in ordine il codice opzione installazione. Premere il pulsante  per passare alla pagina successiva.

SEG1	SEG2	SEG3	SEG4	SEG5	SEG6
0	2	RISERVATO	Sensore di temperatura esterno	Comando centrale	RISERVATO
SEG7	SEG8	SEG9	SEG10	SEG11	SEG12
1	Pompa di scarico	Uso della serpentina di riscaldamento	Utilizzo del radiatore	Variabili di comando del radiatore ausiliario	RISERVATO

SEG13	SEG14	SEG15	SEG16	SEG17	SEG18
2	Comando esterno	Uscita comando esterno	S-Plasma ion	Cicalino	Numero di ore di utilizzo del filtro
SEG19	SEG20	SEG21	SEG22	SEG23	-
3	Comandi individuali del telecomando	Compensazione impostazioni riscaldamento	RISERVATO	Timer di impostazione spegnimento remoto	-

#### Opzione N° : 02XXXX-1XXXXX-2XXXXX-3XXXXX

Opzione	SEG1		SEG2		SEG3		SEG4		
Spiegazione	PAGINA		MODALITÀ		RISERVATO		Uso del sensore della temperatura esterna		
Indicazioni e dettagli	Indicazioni	Dettagli	Indicazioni	Dettagli			Indicazioni	Dettagli	
	0		2				0	Disattiva	1
Opzione	SEG5		SEG6		SEG7		SEG8		
Spiegazione	Uso del comando centrale		RISERVATO		PAGINA		Impiego della pompa di scarico		
Indicazioni e dettagli	Indicazioni	Dettagli			Indicazioni	Dettagli	Indicazioni	Dettagli	
	0	Disattiva			1	Usa	0	Disattiva	1
Opzione	SEG9		SEG10		SEG11		SEG12		
Spiegazione	Uso della serpentina di riscaldamento		Utilizzo del radiatore		Variabili di comando del radiatore ausiliario		RISERVATO		
Indicazioni e dettagli	Indicazioni	Dettagli	Indicazioni	Dettagli	Indicazioni	Dettagli			
	0	Disattiva	0	Disattiva		Impostare la temperatura del radiatore ausiliario			Ritardo di accensione del radiatore ausiliario
						Nessuna variazione di temperatura			Nessun ritardo
						Nessuna variazione di temperatura			10 minuti
	2				Nessuna variazione di temperatura	20 minuti			
	1	Usa	1	Usa	3	1.5°C			Nessun ritardo
					4	1.5°C			10 minuti
					5	1.5°C			20 minuti
					6	3°C			Nessun ritardo
					7	3°C			10 minuti
					8	3°C			20 minuti
					9	4.5°C			Nessun ritardo
	-	-	2	Usa (Ritardo radiatore)	A	4.5°C	10 minuti		
B					4.5°C	20 minuti			
C					6°C	Nessun ritardo			
D					6°C	10 minuti			
E					6°C	20 minuti			

# Procedura di installazione

Opzione	SEG13		SEG14			SEG15		SEG16	
Spiegazione	PAGINA		Uso del comando esterno			Configurazione dell'uscita del comando esterno		S-Plasma ion	
Indicazioni e dettagli	2	Indicazioni	Indicazioni	Dettagli		0	Termo on	0	Disattiva
		0	Mancato uso	Slave, controllo esistente					
		1	Acceso/Spento						
		2	Spegnimento						
		3	Finestra	Master, controllo esistente					
		4	Mancato uso						
		5	Acceso/Spento						
		6	Spegnimento	Slave, controllo inverso					
		7	Finestra						
		8	Mancato uso						
		9	Acceso/Spento	Master, controllo inverso					
		A	Spegnimento						
		B	Finestra						
		C	Mancato uso	Slave, controllo inverso					
		D	Acceso/Spento						
E	Spegnimento								
F	Finestra								
Opzione	SEG17		SEG18		SEG19		SEG20		
Spiegazione	Comando cicalino		Numero di ore di utilizzo del filtro		PAGINA		comandi di un telecomando		
Indicazioni e dettagli	Indicazioni	Dettagli	Indicazioni	Dettagli	3		Indicazioni	Dettagli	
	0	Uso del cicalino	2	1000 ore			0 o 1	Interna 1	
	1	Non uso del cicalino	6	2000 ore			2	Interna 2	
							3	Interna 3	
				4	Interna 4				
Opzione	SEG21		SEG22		SEG23		-		
Spiegazione	Compensazione impostazioni riscaldamento		RISERVATO		Timer di impostazione spegnimento remoto		-		
Indicazioni e dettagli	Indicazioni	Dettagli			Indicazioni	Dettagli	-		
	0	Disattiva			0 o 1	Spegnimento automatico 30 Min.	-		
	1	2 °C			2	Spegnimento automatico 60 Min.	-		
	2	5 °C			3	Spegnimento automatico 120 Min.	-		
4			Spegnimento automatico 180 Min.	-					

5 Premere il pulsante  per salvare e completare le impostazioni d'opzione.



6 Premere il pulsante  per uscire e tornare alla modalità normale.

- Comando livello : Attivando questa funzione il controller centralizzato diventa in grado di limitare le funzioni e gli ingressi dei prodotti collegati. [ Esempio: Limite modalità operative (Solo raffreddamento/ Solo riscaldamento/Nessuna limitazione), Limite superiore temperatura di riscaldamento, Limite inferiore temperatura di raffreddamento. Per attivare il 'Controllo livelli' quando si applica il DPM con il controller centralizzato, assegnare il master (Impostare l'opzione 'Uso del comando esterno' [SEG14] su 4 o maggiore).

- Esempio: Installando il DPM (1 unità esterna con 4 unità interne)

Condizione		Impostazione SEG 14				Risultato
Comando esterno	Comando livelli	Interna 1	Interna 2	Interna 3	Interna 4	
Predefinito		Non impostato (0)				Slave (Tutto)
Disattiva	Usa	4	Non impostato (0)	Non impostato (0)	Non impostato (0)	Master (Interna 1), Slave (Interna 2,3,4)
Usa (Interna 3)	Disattiva	Non impostato (0)	Non impostato (0)	1~3	Non impostato (0)	Slave (Tutto)
Usa (Interna 4)	Usa	Non impostato (0)	Non impostato (0)	Non impostato (0)	5~7	Master (Interna 4), Slave (Interna 1,2,3)

**NOTA**

- Durante la configurazione premere il pulsante  in qualsiasi momento per uscire senza impostare.
- Il codice di opzione non verrà applicato fino alla pressione del pulsante .
- La configurazione del codice opzione installazione è disponibile solo tramite il telecomando a filo master.
- La configurazione del codice opzione installazione è disponibile quando un telecomando a filo è collegato individualmente a un'unità interna.

**Funzione output temperatura di emergenza (Emergency Temperature Output, ETO)**

**ATTENZIONE**

- Al fine di implementare la funzione ETO, è necessario installare un modulo di interfaccia di contatto esterno, l'MIM-B14, in ciascuna unità interna.
- L'ETO è un concetto di operatività di emergenza delle unità interne. Se l'unità interna 1 (unità interna principale) si arresta a causa di un errore, l'unità interna 2 (unità interna secondaria) viene avviata.
- In sostanza, l'unità interna 2 opera nella modalità precedente. [Al primo utilizzo, l'unità viene avviata in modalità automatica a 24 °C (75 °F).]
- Per impostare condizioni operative più dettagliate per l'unità interna 2, utilizzare S-net Pro.

**Impostazione dell'ETO**

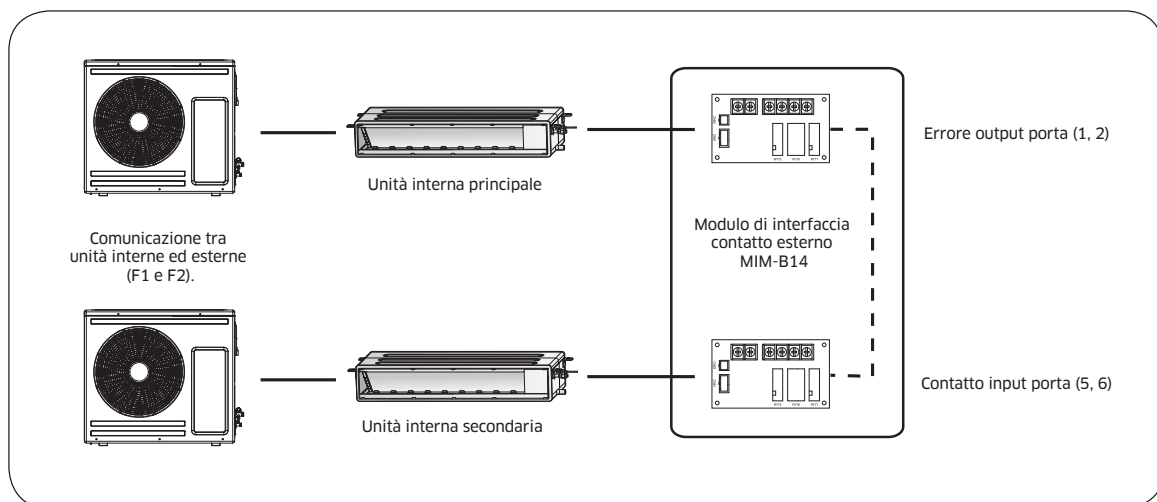

# Procedura di installazione

## 1 Unità interna principale

- Disabilitare il controllo contatto esterno (impostazione predefinita).
- Connettere S-net pro2 a F1 e F2.
- Attivare la funzione ETO e impostare la temperatura e la temporizzazione.

## 2 Unità interna secondaria

- (Richiesto) Attivare il controllo contatto esterno (con l'opzione di installazione SEG14 - Controllo inverso).
- Connettere S-net pro2 a F1 e F2.
- Attivare il controllo ingresso e impostare la modalità, la temperatura e la velocità della ventola.

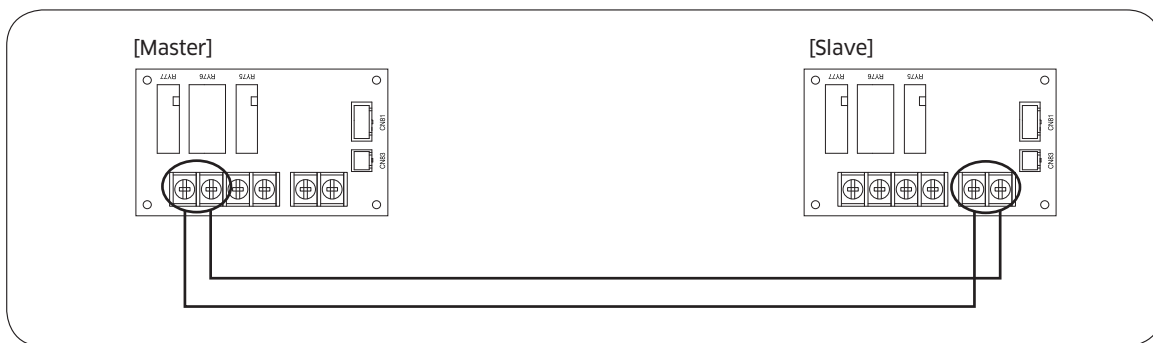

## Specifiche operative ETO

### 1 Unità interna principale

- In base alle impostazioni di controllo del contatto esterno, l'unità interna principale decide se generare o meno un output in caso di errore (arresto dell'unità interna).
- In base alle impostazioni ETO, l'unità interna principale decide se generare o meno un output in base alle condizioni di temperatura e temporizzazione.

### 2 Unità interna secondaria

- In base alle impostazioni di controllo di ingresso, l'unità interna secondaria imposta la modalità, la temperatura e la velocità della ventola quando sono disponibili ingressi di contatto.

	Attivazione di ETO	Attivazione di contatto esterno	Output errore porta
Unità interna principale	X	X	N/A
	X	O	Output dovuto a un errore
	O	X	Output per condizioni di ingresso ETO (temperatura/temporizzazione/verificarsi di errori)
	O	O	Output per condizioni di ingresso ETO (temperatura/temporizzazione/verificarsi di errori) * Pronti a controllare l'input di contatto principale

	Attivazione del controllo di ingresso	Attivazione di contatto esterno	Operatività con output principale
Unità interna secondaria	X	X	N/A
	X	O	Accesso con le condizioni operative precedenti
	O	O	Accesso con il controllo dell'ingresso attivato

# Diagnostica

- Se durante le operazioni si verifica un errore, uno o più LED lampeggiano e l'operazione viene interrotta ad eccezione dei LED.
- Se si riutilizza il climatizzatore, all'inizio funziona normalmente, poi rileva nuovamente un errore.

Condizione anormale	Indicatori					Commenti
	Tipo nascosto		●	●	●	
	Verde	Rosso				
	Tipo standard		●	●	●	
	●	●				
Reset alimentazione	●	X	X	X	X	
Errore del sensore stanza dell'unità interna (APERTO/IN CORTO)	X	X	●	X	X	
Errore del sensore stanza EVA-IN,EVA-OUT dell'unità interna (APERTO/IN CORTO)	●	X	●	X	X	
Errore del motore ventilatore dell'unità interna	X	X	X	●	X	
Errore del fusibile termico esterno o della morsettiera (Aperto)	X	X	●	●	●	
Intasamento della valvola di servizio esterna	●	X	X	●	●	
Rilevamento dell'interruttore del galleggiante	X	X	X	●	●	
Errore EEPROM o IMPOSTAZIONE OPZIONE	●	●	●	●	●	
1. Nessuna comunicazione fra le unità interne da 2 minuti (Errore di comunicazione per oltre 2 minuti) 2. L'unità interna sta ricevendo l'errore di comunicazione dall'unità esterna 3. L'unità esterna sta rilevando un errore da 3 minuti 4. Quando sta inviando l'errore di comunicazione dall'unità esterna, la mancata corrispondenza fra i numeri di comunicazione e i numeri installati dopo il completamento del rintracciamento. (Errore di comunicazione per oltre 2 minuti)	X	X	●	●	X	1. Errore dell'unità interna (Quanto visualizzato non è pertinente all'operazione) 2. Errore dell'unità esterna (Quanto visualizzato non è pertinente all'operazione)

● Acceso ● Lampeggiante X Spento

Se si spegne il climatizzatore mentre il LED lampeggia, si spegne anche il LED.

# Diagnostica

- Se avviene un errore, sul telecomando a filo viene visualizzato  Per visualizzare un codice di errore premere il pulsante Test.

Display	Spiegazione	Commento
801	Errore di comunicazione fra le unità interna ed esterna	
821	Errore del sensore stanza dell'unità interna (APERTO/IN CORTO)	
822	Errore del sensore EVA In dell'unità interna (APERTO/IN CORTO)	
823	Errore del sensore EVA Out dell'unità interna (APERTO/IN CORTO)	
853	2° rilevamento dell'interruttore del galleggiante	
854	Errore del motore ventilatore dell'unità interna	
862	Errore EEPROM	
863	Errore impostazione opzione EEPROM	
898	Errore del fusibile termico esterno della morsettiera (Aperto)	
202	Nessuna comunicazione fra le unità interne da 2 minuti (Errore di comunicazione per oltre 2 minuti)	
422	Intasamento della valvola di servizio esterna	
557	Mancata corrispondenza dei codici opzione delle unità interne (solo per DPM)	Controllare codice opzione unità interna
601	Errore di interruzione delle comunicazioni fra l'unità interna e il telecomando a filo dopo 3 minuti.	Errore nel telecomando a filo
604	Errore di interruzione delle comunicazioni fra l'unità interna e il telecomando a filo dopo il completamento di 10 rintracciamenti.	
606	Errore installazione incrociata COM1/COM2	
607	Errore nelle impostazioni telecomando a filo master e telecomando a filo slave	







Questa apparecchiatura contiene R-32.